

CATALOGUS

Raamhorren
Hordeuren





Over Unilux, dé Nederlandse horrenspecialist

Unilux is sinds 1990 dé Nederlandse specialist in horren op maat. Vanuit onze eigen fabriek in Nederland beheersen wij het volledige proces, van productontwikkeling tot levering.

Hierdoor kunnen wij altijd hoogwaardige maatwerkoplossingen bieden, met een snelle en betrouwbare levertijd. Kwaliteit, innovatie en vakmanschap staan bij ons centraal.

Wij werken continu aan het verbeteren van onze producten, zodat u als vakhandelaar uw klanten altijd het beste kunt bieden.

HunterDouglas

Sinds 2024 maakt Unilux deel uit van Hunter Douglas, wereldwijd marktleider in raambekleding en zonwering. Dankzij deze samenwerking profiteren wij van internationale kennis, innovatiekracht en een nog breder assortiment. Tegelijkertijd behouden wij onze vertrouwde Nederlandse kwaliteit en service. Zo blijft Unilux uw betrouwbare partner met een exclusief assortiment waarmee u zich als specialist onderscheidt in de markt.



Nieuwe prijzen en meetformulieren vind je achter de Dealer login. Scan de QR code!

Inhoudsopgave

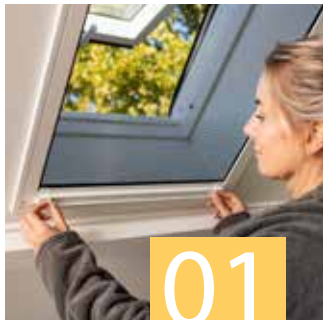

Raamhorren

- Raamrolhor COMFORT
- Raamrolhor SUPER+
- Raamhor vast VOORZETHOR
- Raamhor vast VEERSTIFTHOR
- Raamhor vast INKLEMHOR
- Raamhor vast SOFTFIT
- Raamplissé VOORZET UNIT
- Raamplissé INKLEM UNIT

pagina 6

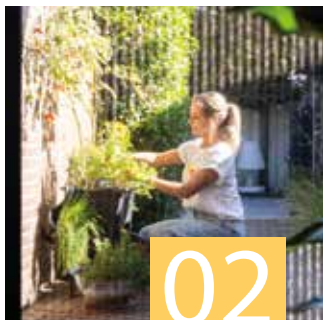

Hordeuren

- Rolhordeur COMFORT
- Plisséhordeur PLISSÉFIT
- Dubbele Plisséhordeur PLISSÉFIT
- Vaste hordeur LUXE
- Schuifhordeur LUXE

pagina 40



Contact

- Contactgegevens
- Dealer login
- Horren
- Horrenadviseur
- Campagne

pagina 62

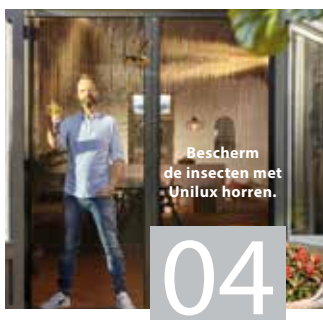

Promotiemateriaal

- Promotiemateriaal

pagina 67





















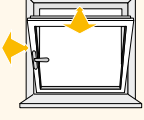



Service

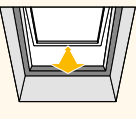

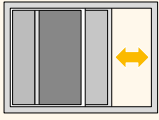
- Garantie en onderhoud
- Uitleg tele-uitzetters en raamsluitingen

pagina 70

Horrenadviseur ramen

Hieronder ziet u welk Unilux product wij adviseren bij welk kozijn. Op de productpagina's leest u alle (technische) informatie.

 <p>Draairaam naar binnen</p>	<p>= buiten plaatsen</p>	<p>Raamplissé Voorzet unit (pag 32) → </p> <p>Raamhor Vast Voorzethor (pag 16) → </p> <p>Raamhor Vast Veerstifthor (pag 20) → </p> <p>Raamrolhor Super + (pag 12) → </p>
 <p>Draairaam naar buiten</p>	<p>= binnen plaatsen</p>	<p>Raamrolhor Comfort (pag 8) → </p> <p>Raamrolhor Super + (pag 12) → </p> <p>Raamplissé Voorzet unit (pag 32) → </p>
 <p>Draaikiepraam</p>	<p>= buiten plaatsen</p>	<p>Raamrolhor Super + (H*) (pag 12) → </p> <p>Raamhor Vast Veerstifthor (H*) (pag 20) → </p> <p>Raamhor Vast Inklemhor (H/K/A*) (pag 24) → </p> <p>Raamplissé Voorzet unit (H) (pag 32) → </p> <p>Raamplissé Inklem unit (H/K/A*) (pag 36) → </p> <p>Raamhor Vast Softfit (H/K/A*) (pag 28) → </p>
 <p>Dakraam</p>	<p>= binnen plaatsen</p>	<p>Raamrolhor Super + (pag 12) → </p> <p>Raamplissé Voorzet unit (pag 32) → </p>
 <p>Schuifraam</p>	<p>= binnen & buiten plaatsen</p>	<p>Raamrolhor Super + (pag 12) → </p> <p>Raamrolhor Comfort (pag 8) → </p> <p>Raamhor Vast Voorzethor (pag 16) → </p> <p>Raamhor Vast Veerstifthor (pag 20) → </p> <p>Raamplissé Voorzet unit (pag 32) → </p>

* H = hout, K = kunststof, A = aluminium,  = plissé,  = rol,  = vast

Horrenadviseur deuren

Hieronder ziet u welk Unilux product wij adviseren bij welk kozijn. Op de productpagina's leest u alle (technische) informatie.

	= binnen & buiten plaatsen	Plisséhordeur Plisséfit (pag 46)	
		Rolhordeur Comfort (pag 42)	
		Vaste hordeur Luxe (pag 54)	
Draaideur			
	= binnen & buiten plaatsen	Plisséhordeur Plisséfit (pag 46)	
		Dubbele Plisséhordeur Plisséfit (pag 50)	
		Schuifhordeur Luxe (pag 58)	
Schuifpui			
	= binnen & buiten plaatsen	Dubbele Plisséhordeur Plisséfit (pag 50)	
Openslaande tuindeuren			

= plissé,
 = rol,
 = vast







01

RAAMHORREN



Raamrolhor COMFORT

CASSETTE
SLECHTS
42,5 MM!



Geschikt voor:



Draairaam
naar buiten

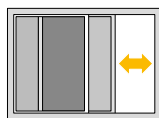

Schuifraam

Productspecificatie

Unieke eigenschappen

- gaas rolt op
- cassette slechts 42,5 mm
- magneetsluiting standaard, kantelsluiting optioneel
- cassette kan zowel links, rechts als boven geplaatst worden
- plaatsing zowel 'in-de-dag' als 'op-de-dag'
- standaard UV-bestendig PGP gaas
- aluminium geëxtrudeerde profielen
- UV-bestendige poedercoatlaag
- oprolveer is nastelbaar
- niet windvast (gaas zit los in geleiders)

Opties

- RAL kleuren (meerprijs)
- grijs gaas (zonder meerprijs)
- kantelsluiting (zonder meerprijs)
- hogere borstels

Standaard geleverd met zwart gaas.

Standaard kleuren

RAL kleuren zijn leverbaar tegen meerprijs maar hebben geen invloed op de levertijd.

NB: bij RAL 9001 worden crème witte onderdelen toegepast, bij RAL 9003/9010/9016 worden witte onderdelen gebruikt en bij alle overige RAL kleuren zwarte onderdelen.

kunststof:

aluminium:				
	RAL 9001	RAL 9010	RAL 7016 STR	RAL 9006
				RAL 9005 STR

* Let op: dit is geen realistische weergave van de kleuren.
Zie RAL waaier voor exacte afstemming.

Techniek

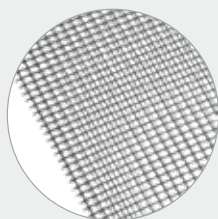

1. PGP gaas: een glasvezelkern met een zwarte PVC-coating maken het gaas rekvrij, UV-bestendig, sterk en brandvertragend.



2. De 'in-de-dag' montage clip.



3. Eenvoudige montage door nieuwe kapsteen en handmatige veernastelling.



4. interne kantelsluiting.

Tip: Gebruik plissé systemen en rol systemen altijd als een cassettesysteem en sluit het systeem wanneer het raam of de deur gesloten is.

Raamrolhor COMFORT

Metten, monteren en onderhoud

Plaatsbepaling

Het systeem kan van links naar rechts en van rechts naar links (breedte max. 1200 mm) worden geplaatst. Of van boven naar beneden (zie prijstabel).

De bedieningslijst is zowel aan de voor- als achterzijde te bedienen.

Maat nemen

'Op-de-dag' montage:

kastmaat = dagmaat + 52 mm.

geleidermaat = dagmaat + 60 mm.

'In-de-dag' montage:

dagmaat - 2 mm.

Minimale kastmaat is 440 mm.

Montage

'Op-de-dag':

steek de geleiders aan de cassette. De schroef achter in de geleider borgen en monteer het systeem op het kozijn.

'In-de-dag':

druk de 'in-de-dag' blokjes in de geleiders, steek de geleiders aan de cassette en monteer het systeem in het kozijn.

Onderhoud

Verwijder vuil van de geleiders, cassette en gaas met een vochtige doek of een stofzuiger met opzetborstel. De geleiders uitsluitend smeren met siliconenspray. Geen andere smeermiddelen gebruiken.

Uitgebreide instructies op www.unilux.nl

Doorsnede:

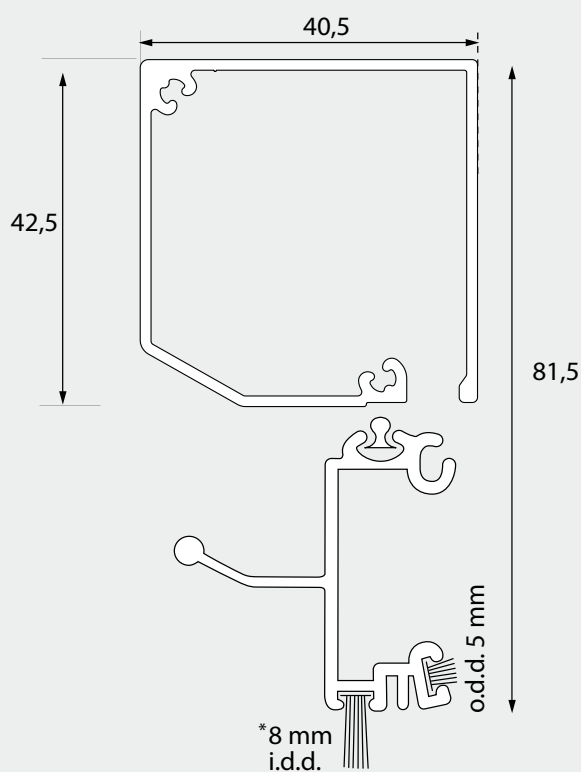

Plaatsing:

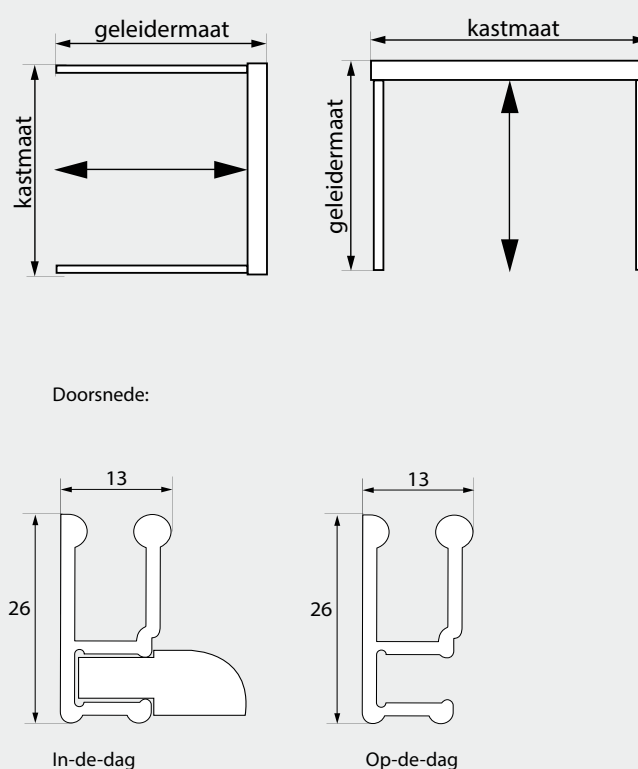

*Optie: borstel 11/15/25 mm

Let op: tekeningen zijn niet op schaal weergegeven.



Raamrolhor SUPER+

INCLUSIEF GAAS-
OPSLUITING EN
VEERVERTRAGER!



Standaard geleverd
met speedreducer



Geschikt voor:

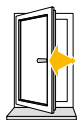

Draairaam
naar binnen



Draairaam
naar buiten

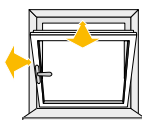

Draaikiepraam

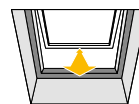

Dakraam

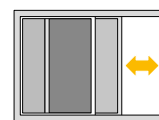

Schuifraam

Productspecificatie

Unieke eigenschappen

- windvast gaas zit opgesloten in geleiders
- gaas rolt op
- cassette slechts 47,5 mm
- standaard met schuifvergrendeling
- cassette aan bovenzijde te plaatsen
- plaatsing zowel 'in-de-dag' als 'op-de-dag'
- standaard UV-bestendig PGP gaas
- aluminium geëxtrudeerde profielen
- UV-bestendige poedercoatlaag
- veervertrager; bedieningslijst rolt langzaam op

Opties

- RAL kleuren (meerprijs)
- grijs gaas (zonder meerprijs)
- treklijst contra (zonder meerprijs)
- hogere borstels

Standaard geleverd met zwart gaas.

Standaard kleuren

RAL kleuren zijn leverbaar tegen meerprijs maar hebben geen invloed op de levertijd.

NB: bij RAL 9001 worden crème witte onderdelen toegepast, bij RAL 9003/9010/9016 worden witte onderdelen gebruikt en bij alle overige RAL kleuren zwarte onderdelen.

kunststof:

aluminium:				
	RAL 9001	RAL 9010	RAL 7016 STR	RAL 9006
			RAL 9005 STR	

* Let op: dit is geen realistische weergave van de kleuren.
Zie RAL waaier voor exacte afstemming.

Techniek



1. Een elegante cassette met een eenvoudig bedienbare treklijst hoeft niet op te vallen achter de raamdecoratie.

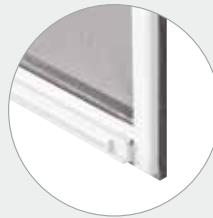

2. PGP gaas met een PVC coating wordt vastgehouden in de geleiderrail met een RVS stift.



3. Detail gaasopsluiting.

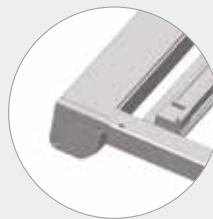

4. Contra treklijst bedienbaar (optioneel).

Tip: Gebruik plissé systemen en rol systemen altijd als een cassettesysteem en sluit het systeem wanneer het raam of de deur gesloten is.

Raamrolhor SUPER+

Metten, monteren en onderhoud

Plaatsbepaling

Cassette boven monteren.

De treklijst is aan beide zijden bedienbaar, maar kan op verzoek contra gemonteerd worden (zie afbeelding 4 op vorige pagina).

Maat nemen

'Op-de-dag' montage:

breedte = dagmaat + 52 mm, hoogte = dagmaat + 60 mm.

'In-de-dag' montage:

dagmaat - 2 mm. Let op: minimale breedte is 540 mm of 300 mm zonder veervertrager.

Montage

'Op-de-dag':

steek de geleiders aan de cassette. De schroef achter in de geleider borgen en monteer het systeem op het kozijn.

'In-de-dag':

steek de geleiders aan de cassette en monteer het systeem in het kozijn.

Onderhoud

Verwijder vuil van de geleiders, cassette en gaas met een vochtige doek of een stofzuiger met opzetborstel.

Uitgebreide instructies op www.unilux.nl

Doorsnede:

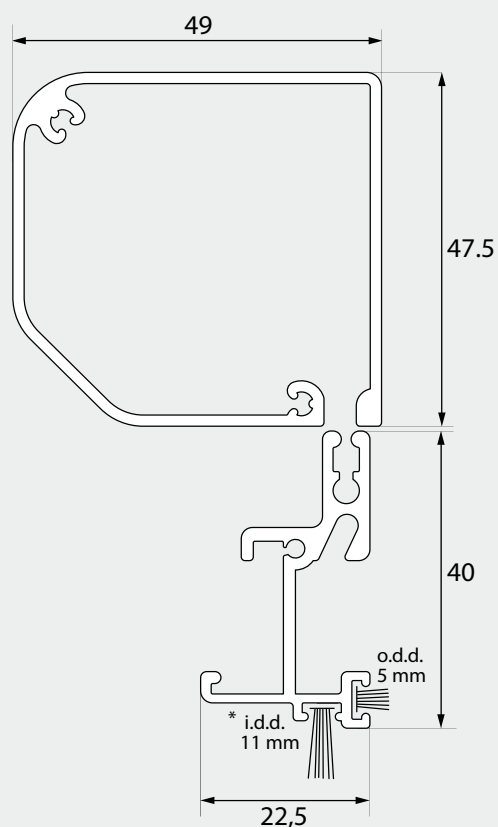

*Optie: borstel 8/15/25 mm

Plaatsing:

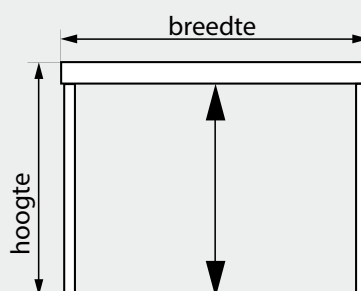

Doorsnede:

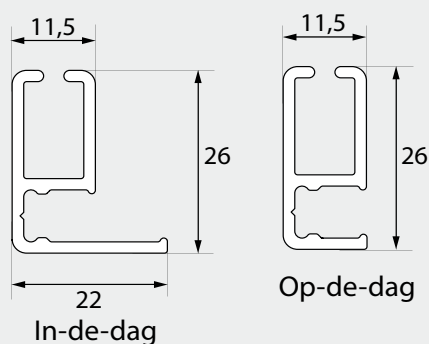

Let op: tekeningen zijn niet op schaal weergegeven.



Raamhor vast VOORZETHOR

GAAS
GESPANNEN
IN FRAME!



scharnier

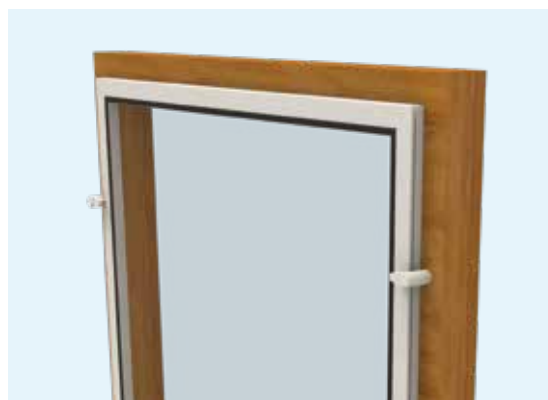

wervel

Geschikt voor:

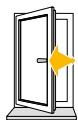

Draairaam
naar binnen

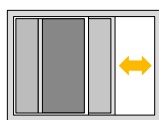

Schuifraam

Productspecificatie

Unieke eigenschappen

- gaas opgespannen in frame
- montagemogelijkheden: 'op-de-dag': scharnierend of met wervels
- handgreepjes los erbij
- standaard super transparant UV bestendig PPP gaas
- aluminium geëxtrudeerde profielen
- UV-bestendige poedercoatlaag
- middenkader wordt toegepast vanaf 1600 mm hoogte/breedte.

Opties

- RAL kleuren (meerprijs)
- grijs gaas (zonder meerprijs)
- pollengaas (meerprijs)
- schuine hoek (meerprijs)

Standaard geleverd met zwart gaas.

Standaard kleuren

RAL kleuren zijn leverbaar tegen meerprijs maar hebben geen invloed op de levertijd.

NB: bij RAL 9001/9003/9010/9016 worden witte onderdelen gebruikt en bij alle overige RAL kleuren zwarte onderdelen. De indrukstrip voor het gaas is zwart bij standaard zwart gaas of grijs bij optioneel grijs gaas.

kunststof:

aluminium:	RAL 9001	RAL 9010	RAL 7016 STR	RAL 9006
			RAL 9005 STR	

* Let op: dit is geen realistische weergave van de kleuren. Zie RAL waaier voor exacte afstemming.

Techniek



1. De voorzethor kan met scharnieren of wervels op het kozijn geplaatst worden.



2. Indruk profiel.

Raamhor vast VOORZETHOR

Meten, monteren en onderhoud

Plaatsbepaling

De voorzethor wordt op het kozijn geplaatst en middels scharnieren en/of wervels gemonteerd. Zie afbeelding hieronder. Scharnieren zijn uitsluitend mogelijk aan de bovenzijde ivm. uithangen.

Maat nemen

'Op-de-dag':

dagmaten + 50 mm = eindmaten doorgeven.

Scharniermaat 13 mm.

Montage

Montage voorzethor:

De voorzethor wordt middels scharnieren of wervels gemonteerd (los bijgeleverd net als de handgrepen). Zie afbeelding hieronder.

Onderhoud

Verwijder vuil met een vochtige doek of een stofzuiger met opzetborstel.

Uitgebreide instructies op www.unilux.nl

Magneet:

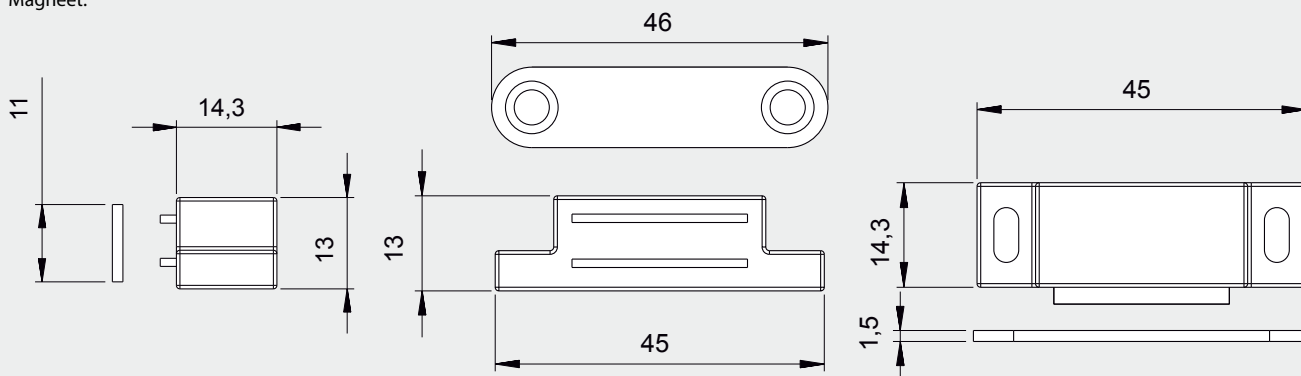

Scharnier:

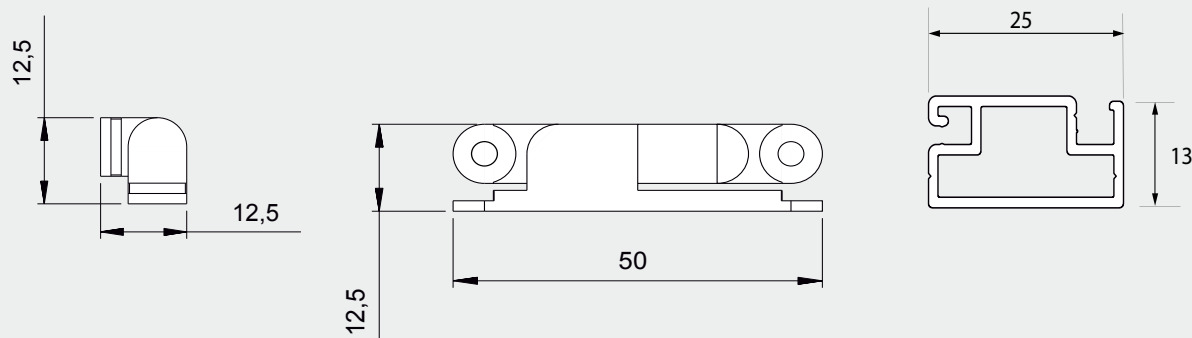

Wervel:

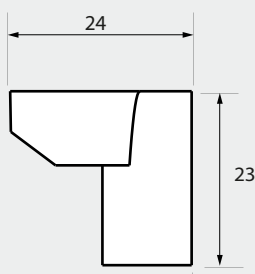

Handgreep:

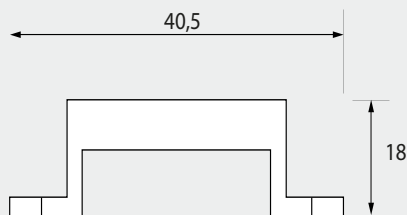

Let op: tekeningen zijn niet op schaal weergegeven.



Raamhor vast VEERSTIFTHOR

SPECIAAL
VOOR
HOUTEN
KOZIJNEN



Geschikt voor:

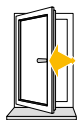

Draairaam
naar binnen

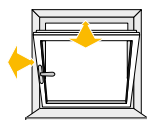

Draaikiepraam

Productspecificatie

Unieke eigenschappen

- gaas opgespannen in frame
- als veerstifhor 'in-de-dag' met borstel rondom
- horkader is eenvoudig uitneembaar: geen druk op de raamkruk
- standaard super transparant UV bestendig PPP gaas + pollengaas optioneel
- aluminium geëxtrudeerde profielen
- UV-bestendige poedercoatlaag
- middenkader pas vanaf 1600 mm nodig

Opties

- RAL kleuren (meerprijs)
- grijs gaas (zonder meerprijs)
- pollengaas (meerprijs)
- schuine hoek (meerprijs)

Standaard geleverd met zwart gaas.

Standaard kleuren

RAL kleuren zijn leverbaar tegen meerprijs maar hebben geen invloed op de levertijd.

NB: bij RAL 9001/9003/9010/9016 worden witte onderdelen gebruikt en bij alle overige RAL kleuren zwarte onderdelen. De indrukstrip voor het gaas is zwart bij standaard zwart gaas of grijs bij optioneel grijs gaas. De borstel is altijd zwart.

kunststof:

aluminium:				
	RAL 9001	RAL 9010	RAL 7016 STR	RAL 9006
				RAL 9005 STR

* Let op: dit is geen realistische weergave van de kleuren. Zie RAL waaier voor exacte afstemming.

Techniek



1. Wanneer de onderste veerstiften beiden naar binnen worden getrokken, ontstaat er aan de bovenzijde een scharnierpunt.



2. Je kunt de hor naar beide kanten draaien

Raamhor vast VEERSTIFTHOR

Metten, monteren en onderhoud

Plaatsbepaling

De veerstifthor wordt 'in-de-dag' geplaatst.

Maat nemen

Dagmaten doorgeven.

Montage

Montage veerstifthor:

Plaats de veerstifthor in het kozijn, teken de plaats van de veerstiftjes af en haal de hor uit het kozijn. Boor met een 8 mm houtboor tot 13 mm diep. Zet daarna de busjes in het hout en plaats de veerstifthor in het kozijn.

Onderhoud

Verwijder vuil met een vochtige doek of een stofzuiger met opzetborstel.

Uitgebreide instructies op www.unilux.nl

Doorsnede:

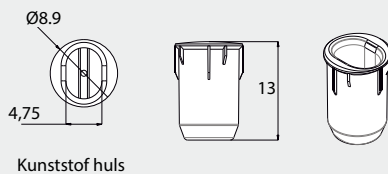
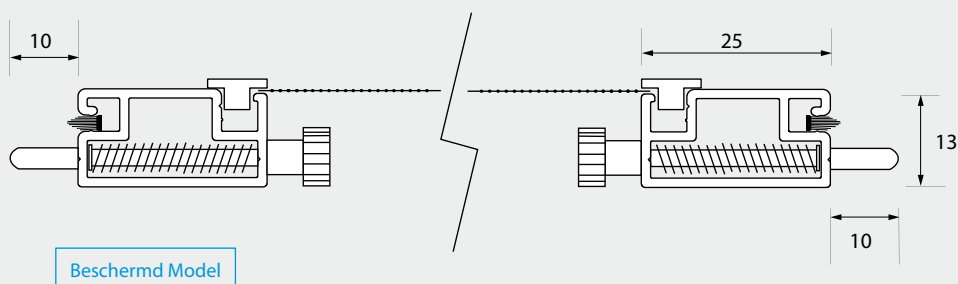
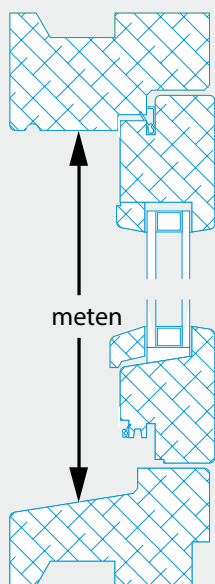

Kunststof huls

Let op: tekeningen zijn niet op schaal weergegeven.



Raamhor vast INKLEMHOR

ZONDER
SCHROEVEN TE
MONTEREN!

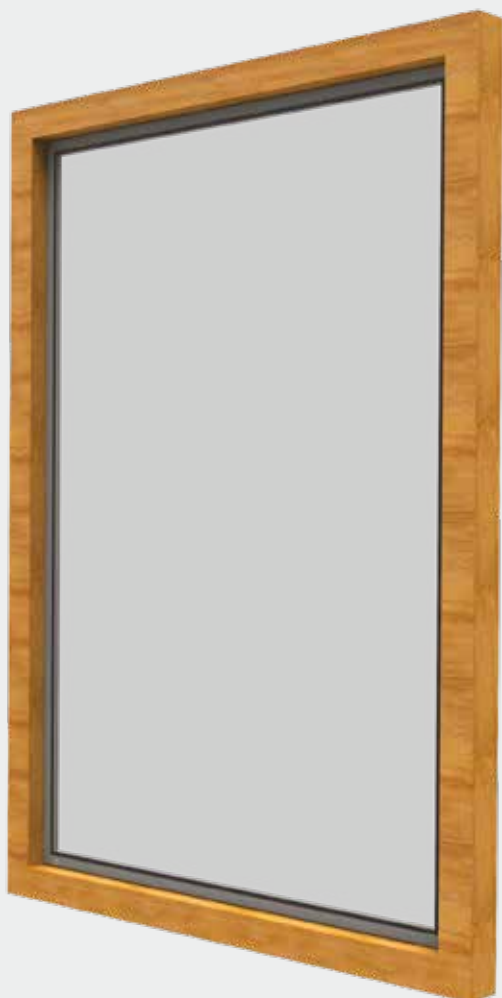

klemming via veerclips

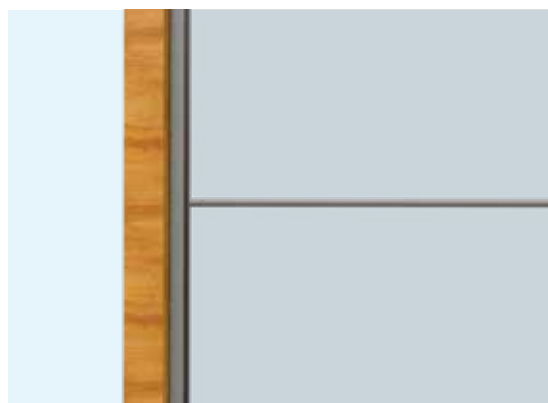

middenkader

Geschikt voor:

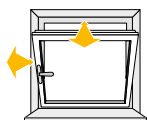

Draaikiepraam

Productspecificatie

Unieke eigenschappen

- gaas opgespannen in frame
- zonder schroeven monteren
- klemt zich vast met veerclips
- plaatsing 'in-de-dag'
- standaard super transparant UV bestendig PPP gaas
- aluminium geëxtrudeerde profielen
- UV-bestendige poedercoatlaag
- middenkader pas vanaf 1600 mm nodig
- optioneel met schuine hoek
- flens tussen draaideel en kozijn: nastellen kozijn kan nodig zijn

Opties

- RAL kleuren (meerprijs)
- grijs gaas (zonder meerprijs)
- pollengaas (meerprijs)
- schuine hoek (meerprijs)

Standaard geleverd met zwart gaas.

TIP!
Minder risico's met ultradunne
flens van de SOFTFIT
(zie pagina 28)

Standaard kleuren

RAL kleuren zijn leverbaar tegen meerprijs maar hebben geen invloed op de levertijd.

NB: bij RAL 9001 worden crème witte onderdelen toegepast, bij RAL 9003/9010/9016 worden witte onderdelen gebruikt en bij alle overige RAL kleuren zwarte onderdelen. De indrukstrip voor het gaas is zwart bij standaard zwart gaas of grijs bij optioneel grijs gaas.

kunststof:									
aluminium:	RAL 9001	RAL 9010	RAL 7016 STR	RAL 9006	RAL 9005 STR	RAL 8019	RAL 6009	RAL 9016	RAL 5011

* Let op: dit is geen realistische weergave van de kleuren.
Zie RAL waaier voor exacte afstemming.

Techniek

Flens staat op aluminium onderstrip:
Hout/alu opgeven

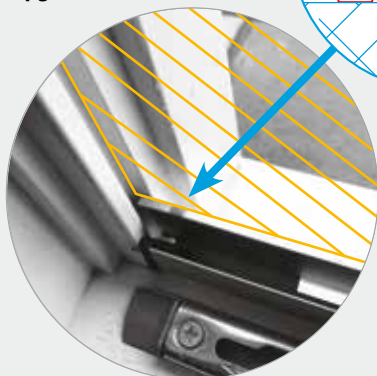

1. Houten draaikiepraam waarbij de aluminium onderstrip **tegen** de hoogtestijlen van het kozijn is geplaatst. De lip van de inklemphor komt **op** de aluminium onderstrip te staan. Let op: geef bij bestelling hout/alu aan of kies voor de veerstifthor.

 = inklemphor met lip

Flens valt naast aluminium onderstrip: dagmaten opgeven



2. Houten draaikiepraam waarbij de aluminium onderstrip **tussen** de hoogtestijlen van het kozijn is geplaatst. De lip van de inklemphor komt **achter** de aluminium onderstrip te staan. Let op: geef bij bestelling géén hout/alu aan.

Raamhor vast INKLEMHOR

Metten, monteren en onderhoud

Plaatsbepaling

Een middenkader (Ø 10 mm) wordt toegepast vanaf 1600 mm hoogte of breedte. Een eventueel aanwezige lekdoorpel mag maximaal 19 mm uitsteken. Als het raam te strak afgesteld staat, waardoor de greep niet helemaal meer wil sluiten met de inkleemhor geplaatst, kunt u het raam in veel gevallen nastellen, of kies voor een Softfit. Maar soms is het nodig om te kiezen voor een ander type hor voor 'op-de-dag' of een veerstifhor in houten kozijnen.

Maat nemen

Controleer voorgenoemde inbouwmaten. Altijd de kleinste dagmaten opgeven. Als de flens van de inkleemhor bovenop de aluminium onderstrip in een houten kozijn moet staan: "hout/alu onder" opgeven (zie doorsnede hout). De clips zitten standaard op de breedtestijlen, en bij "hout/alu onder" of optioneel op de hoogtestijlen. Unilux zorgt voor speling. Indien dit niet gewenst is "productiematen" opgeven. Let op uitstekende delen op het raam!

Doorsnede:

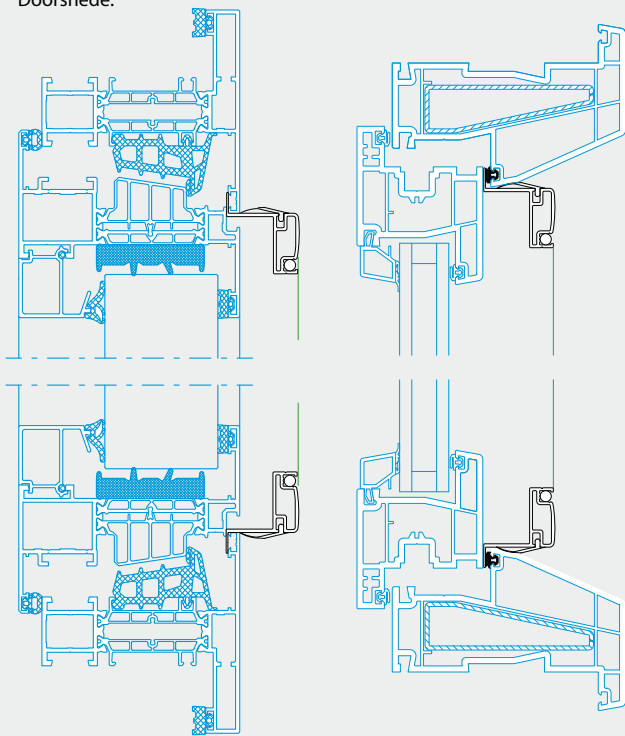

ALUMINIUM kozijn
dagmaten opgeven

KUNSTSTOF kozijn
dagmaten opgeven

Montage

De inkleemhor wordt eenvoudig in de raamopening gedrukt. Deze kan ook eenvoudig worden uitgenomen.

Onderhoud

Verwijder vuil met een vochtige doek of een stofzuiger met opzetborstel.

Uitgebreide instructies op www.unilux.nl

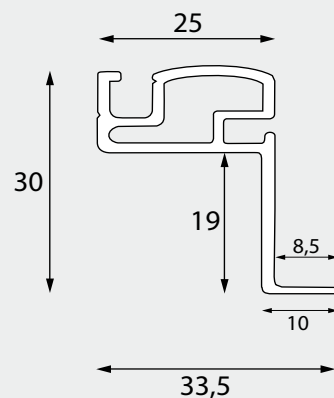

Beschermd Model

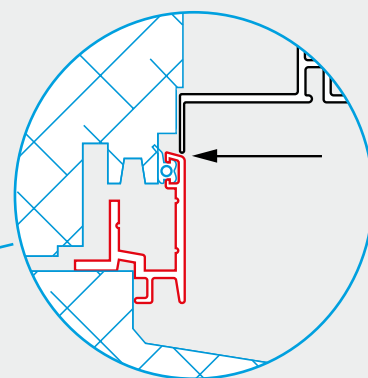

Dagmaten opgeven
vanaf bovenzijde alu
met optie hout/alu
(zie vorige pagina)

TIP!
Minder risico's met ultradunne
flens van de SOFTFIT
(zie pagina 28)

Let op: tekeningen zijn niet op schaal weergegeven.



Raamhor vast SOFTFIT



aluminium profiel met flexibele kunststof flens

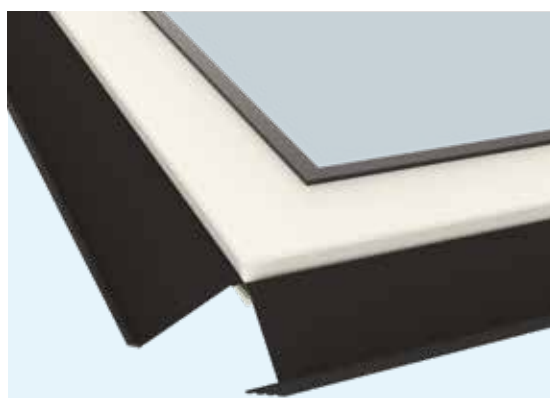

flexibele kunststof flens

Geschikt voor:

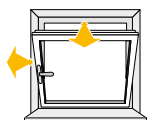

Draaikiepraam

Productspecificatie

Unieke eigenschappen

- gaas opgespannen in frame
- zonder schroeven monteren
- klemt zich vast met veerclips
- plaatsing 'in-de-dag'
- standaard super transparant UV bestendig PPP gaas
- aluminium geëxtrudeerde profielen
- ultra dunne kunststof flens
- UV-bestendige poedercoatlaag
- middenkader pas vanaf 1600 mm nodig
- flens tussen draaideel en kozijn is ultra dun
- flens vouwt weg: minder kans op transport schade

Opties

- RAL kleuren (meerprijs)
- grijs gaas (zonder meerprijs)
- pollengaas (meerprijs)

Standaard geleverd met zwart gaas.

Standaard kleuren

RAL kleuren zijn leverbaar tegen meerprijs maar hebben geen invloed op de levertijd.

NB: alle kunststof onderdelen zijn zwart. De indrukstrip voor het gaas is zwart bij standaard zwart gaas of grijs bij optioneel grijs gaas.

kunststof:									
aluminium:	RAL 9001	RAL 9010	RAL 7016 STR	RAL 9006	RAL 9005 STR	RAL 8019	RAL 6009	RAL 9016	RAL 5011

* Let op: dit is geen realistische weergave van de kleuren.
Zie RAL waaier voor exacte afstemming.

Techniek

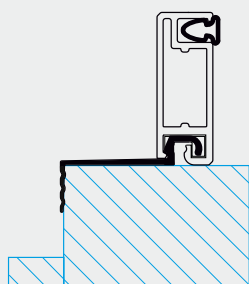
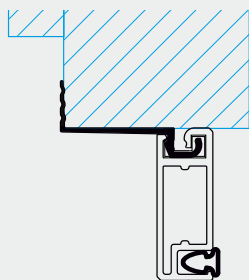

Bij houten kozijnen met aluminium onderstrip verwijdt u, indien nodig, eenvoudig de onderste flens.

Raamhor vast SOFTFIT

Metten, monteren en onderhoud

Plaatsbepaling

Een middenkader (Ø10mm) wordt toegepast vanaf 1600mm.
Een eventueel aanwezige lekdoorpel mag 19 mm uitsteken.

Maat nemen

Altijd de kleinste dagmaten opgeven. Er hoeft geen rekening te worden gehouden met houten kozijnen met aluminium onderstrip. Let op uitstekende delen op het raam!

Montage

Plaats de meegeleverde montageclips die zorgen voor de klemming: boven en onder voor kunststof en aluminium kozijnen. Links en rechts voor houten kozijnen met aluminium onderstrip. De Softfit wordt eenvoudig in de raamopening gedrukt. De flexibele flens valt over de aluminium onderstrip of kan eenvoudig worden verwijderd bij toepassing in een houten kozijn met aluminium onderstrip

Onderhoud

Verwijder vuil met een vochtige doek of een stofzuiger met opzetborstel.

Uitgebreide instructies op www.unilux.nl

Gepatenteerd

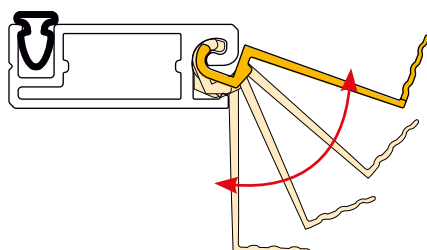
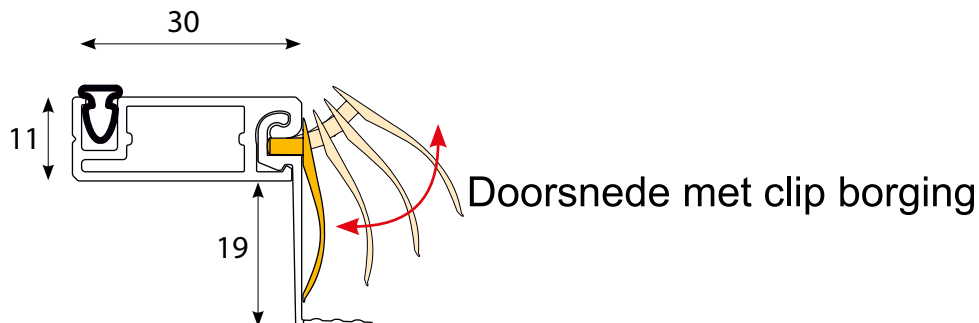

Let op: tekeningen zijn niet op schaal weergegeven.



Raamplissé VOORZET UNIT

SCHUIFT
GERUISLOOS!



Geschikt voor:



Draairaam
naar binnen



Draairaam
naar buiten

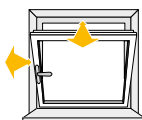

Draaikiepraam

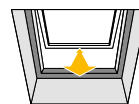

Dakraam

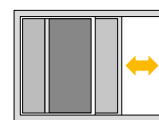

Schuifraam

Productspecificatie

Unieke eigenschappen

- geplisseerd gaas dat opvouwt in frame
- montage d.m.v. clips, dus eenvoudig uit te nemen
- schuift geruisloos
- vederlichte bediening
- plaatsing 'op-de-dag'
- standaard super transparant UV bestendig PPP gaas
- aluminium geëxtrudeerde profielen
- UV-bestendige poedercoatlaag
- bedieningslijst kan niet horizontaal i.v.m. uitzakken gaas

Opties

- RAL kleuren (meerprijs)
- grijs gaas (meerprijs) (buiten garantie vanwege verminderde UV-bestendigheid en verminderd doorzicht)

Standaard geleverd met zwart gaas.

Standaard kleuren

RAL kleuren zijn leverbaar tegen meerprijs maar hebben geen invloed op de levertijd.

NB: bij RAL 9001 worden crème witte onderdelen toegepast, bij RAL 9003/9010/9016 worden witte onderdelen gebruikt en bij alle overige RAL kleuren zwarte onderdelen.

kunststof:



aluminium:

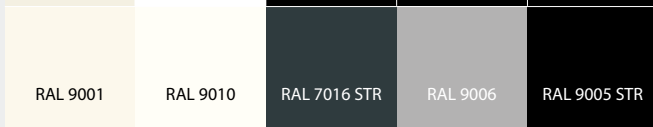

* Let op: dit is geen realistische weergave van de kleuren.
Zie RAL waaier voor exacte afstemming.

Techniek



1. Handgreep wordt standaard los meegeleverd.



2. Dubbel systeem boven breedte 1200 mm.



3. Kan achter rolgordijn geplaatst worden.

Tip: Gebruik plissé systemen en rol systemen altijd als een cassettesysteem en sluit het systeem wanneer het raam of de deur gesloten is.

Raamplissé VOORZET UNIT

Metten, monteren en onderhoud

Plaatsbepaling

Het systeem kan van links naar rechts en van rechts naar links worden geplaatst.

Maat nemen

'Op-de-dag' montage:

dagmaathoogte + 50 mm en dagmaatbreedte + 50 mm. Let op bij dakvensters: grotere breedte (+ 77 mm). Bij systemen breder dan 1200 mm sluit het gaaspakket niet. Deze worden dubbel uitgevoerd. Dat wil zeggen 2 in 1 systeem (prijs dubbel systeem). In de treklijsten worden magneten gemonteerd.

Montage

Het frame wordt in verstek gezaagd en compleet in elkaar gezet geleverd. Haal de beschermfolie van de montageclips. Plak de raamplissé tegen het kozijn. Trek het frame weer los; de clips blijven op het kozijn plakken. Borg deze met parkers. Optie: Kies bij schuine montage of niet vlakke oppervlakken voor *Doorboren + schroeven*.

Onderhoud

Verwijder vuil met een vochtige doek, of een stofzuiger met opzetborstel.

Uitgebreide instructies op www.unilux.nl

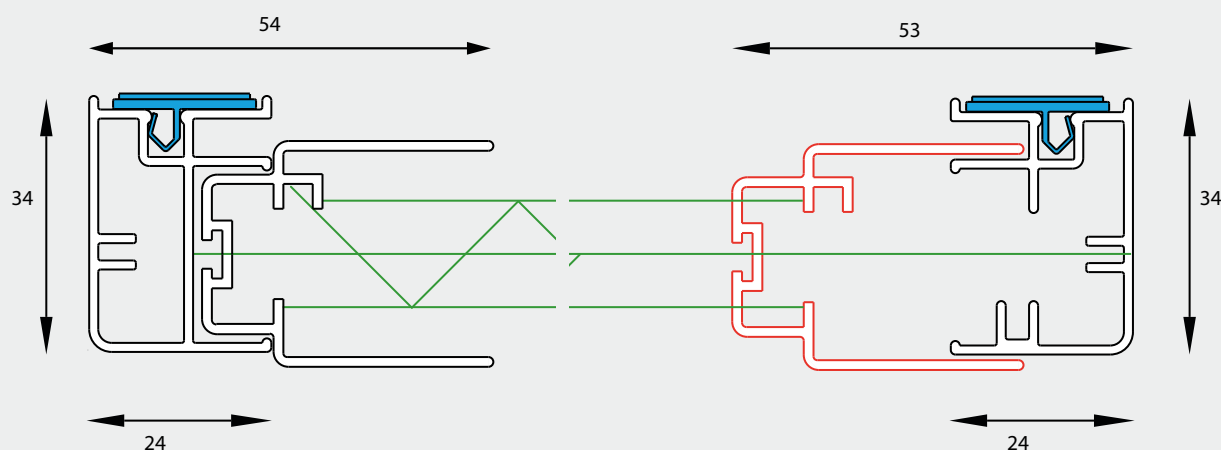

Doorsnede:

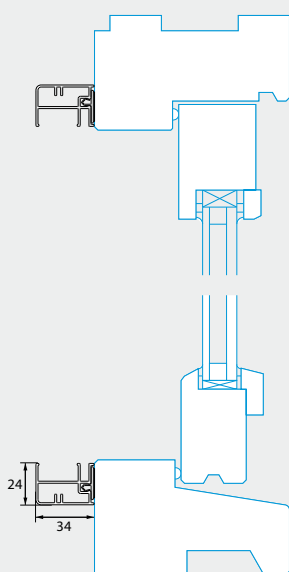

Plaatsing:

Voorzet UNIT

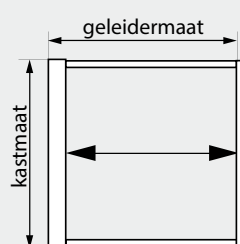

Dubbele voorzet UNIT

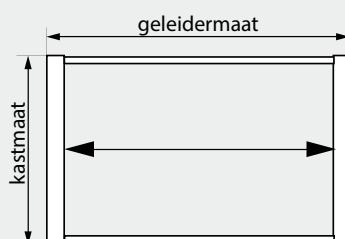

Optie: Doorboren + schroeven

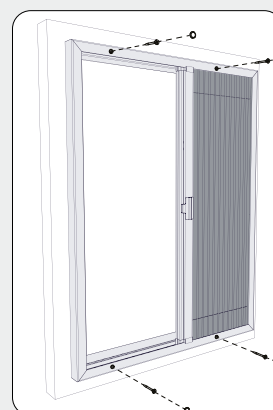

Let op: tekeningen zijn niet op schaal weergegeven.



Raamplissé INKLEM UNIT

EENVOUDIGE
BEDIENING!

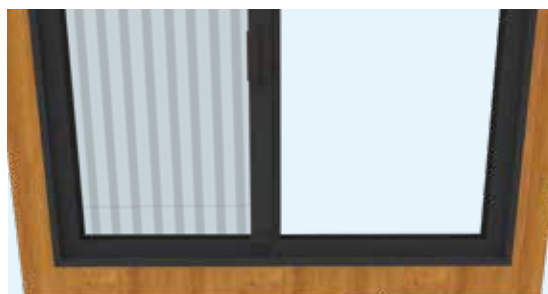
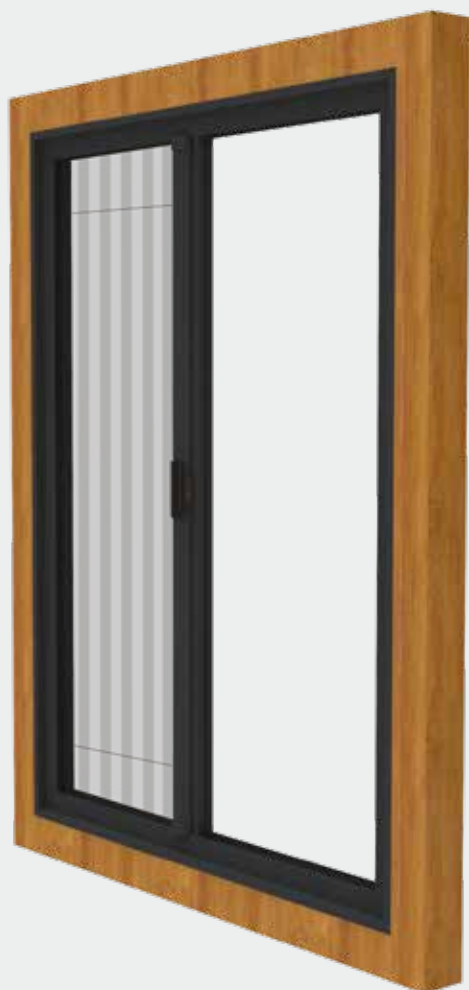

hoek, treklijst en handgreep



eenvoudige montage

Geschikt voor:

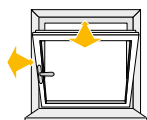

Draaikiepraam

Productspecificatie

Unieke eigenschappen

- geplisseerd gaas dat opvouwt in frame
- zonder schroeven monteren
- klemt zich vast met veerclips
- schuift nagenoeg geruisloos
- vederlichte bediening
- plaatsing 'in-de-dag'
- standaard super transparant UV bestendig PPP gaas
- aluminium geëxtrudeerde profielen
- UV-bestendige poedercoatlaag
- bedieningslijst kan niet horizontaal i.v.m. uitzakken gaas
- flens tussen draaideel en kozijn: nastellen kozijn kan nodig zijn

Opties





- RAL kleuren (meerprijs)
- grijs gaas (meerprijs) (buiten garantie vanwege verminderde UV-bestendigheid en verminderd doorzicht)

Standaard geleverd met zwart gaas.

Standaard kleuren

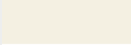
RAL kleuren zijn leverbaar tegen meerprijs maar hebben geen invloed op de levertijd.

NB: bij RAL 9001 worden crème witte onderdelen toegepast, bij RAL 9003/9010/9016 worden witte onderdelen gebruikt en bij alle overige RAL kleuren zwarte onderdelen.

kunststof:					
aluminium:	RAL 9001	RAL 9010	RAL 7016 STR	RAL 9006	RAL 9005 STR

* Let op: dit is geen realistische weergave van de kleuren.
Zie RAL waaier voor exacte afstemming.

Techniek

**Flens staat op aluminium onderstrip:
Hout/alu opgeven**

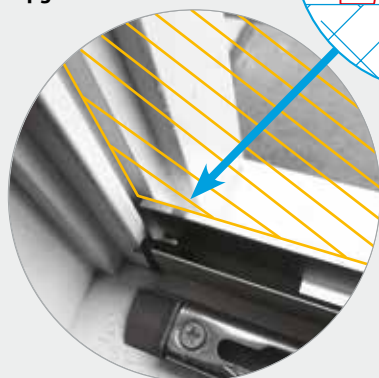

1. Houten draaikiepraam waarbij de aluminium onderstrip **tegen** de hoogtestijlen van het kozijn is geplaatst. De lip van de inklehor komt **op** de aluminium onderstrip te staan. Let op: geef bij bestelling hout/alu aan.

 = inkle unit en clip

**Flens valt naast aluminium
onderstrip: dagmaten opgeven**



2. Houten draaikiepraam waarbij de aluminium onderstrip **tussen** de hoogtestijlen van het kozijn is geplaatst. De lip van de inklehor komt **achter** de aluminium onderstrip te staan. Let op: geef bij bestelling géén hout/alu aan.

Tip: Gebruik plissé systemen en rol systemen altijd als een cassettesysteem en sluit het systeem wanneer het raam of de deur gesloten is.

Raamplissé INKLEM UNIT

Meten, monteren en onderhoud

Plaatsbepaling

Een eventuele lekdorpel mag max. 8 mm uitsteken. Als het raam te strak afgesteld staat, waardoor de greep niet helemaal meer wil sluiten met de inklem unit geplaatst, kunt u het raam in veel gevallen nastellen, maar soms is het nodig om te kiezen voor een ander type hor voor 'op-de-dag'.

Maat nemen

Altijd de kleinste dagmaten opgeven. Als de flens van de inklemhor bovenop de aluminium onderstrip in een houten kozijn moet staan: "hout/alu onder" opgeven (zie doorsnede hout). De clips zitten standaard op de breedtestijlen, en bij "hout/alu" onder of optioneel op de hoogtestijlen. Unilux zorgt voor speling. Indien dit niet gewenst is "productiematen" opgeven. Bij systemen breder dan 1200 mm sluit het gaaspakket niet. Deze worden dubbel uitgevoerd. Dat wil zeggen 2 in 1 systeem (prijs dubbel systeem). Sluiting in het midden d.m.v. een magneetstrip.

Montage

Het frame wordt compleet in elkaar gezet, in verstek gezaagd geleverd.

Onderhoud

Verwijder vuil met een vochtige doek, of een stofzuiger met opzetborstel.

Uitgebreide instructies op www.unilux.nl

Plaatsing:

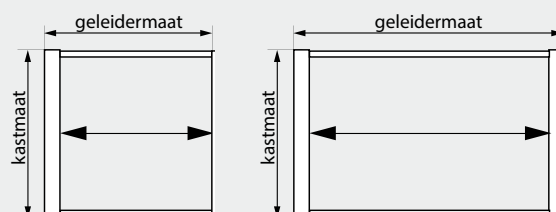

Doorsnede:

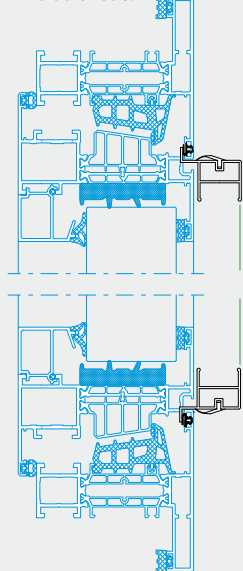

ALUMINIUM kozijn
dagmaten opgeven

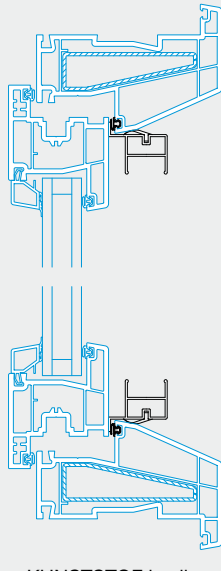

KUNSTSTOF kozijn
Dagmaten opgeven

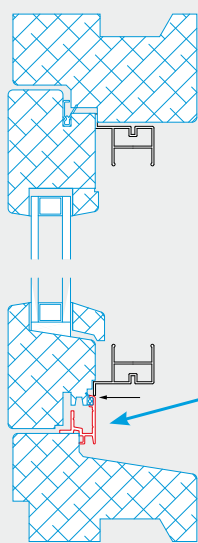

Dagmaten opgeven
vanaf bovenzijde alu
met optie hout/alu
(zie vorige pagina)

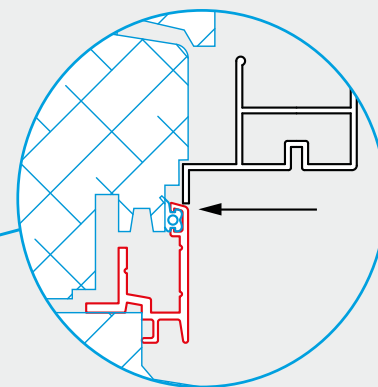

Patented

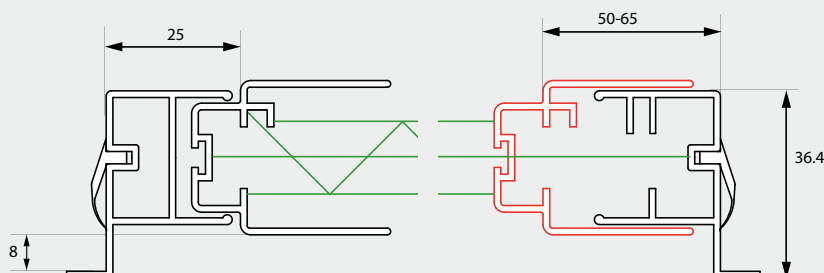

Let op: tekeningen zijn niet op schaal weergegeven.





03

HORDEUREN



Rolhordeur COMFORT

GAAS
ROLT OP!



Hordeuren - ROL



magneetsluiting

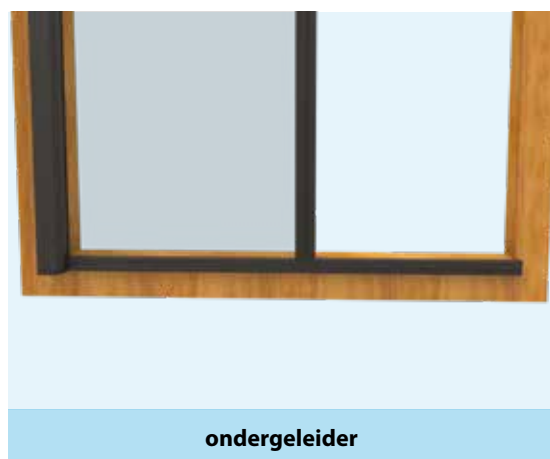

ondergeleider

Geschikt voor:

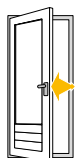

Draaideur

Productspecificatie

Unieke eigenschappen

- gaas rolt op
- cassette slechts 42,5 mm
- plaatsing 'op-de-dag'
- standaard met magneetsluiting
- cassette kan zowel links als rechts geplaatst worden
- standaard UV-bestendig PGP gaas voor beter doorzicht
- aluminium geëxtrudeerde profielen
- UV-bestendige poedercoatlaag
- oprolveer is nastelbaar
- niet windvast (gaas zit los in geleiders)
- geen veervertrager; bedieningslijst rolt snel op en stopt tegen cassette

Opties

- RAL kleuren (meerprijs)
- grijs gaas (zonder meerprijs)
- hoge borstel

Standaard geleverd met zwart gaas.

Standaard kleuren

RAL kleuren zijn leverbaar tegen meerprijs maar hebben geen invloed op de levertijd.

NB: bij RAL 9001 worden crème witte onderdelen toegepast, bij RAL 9003/9010/9016 worden witte onderdelen gebruikt en bij alle overige RAL kleuren zwarte onderdelen. De flexibele geleiderinlage is crème of zwart.

kunststof:

aluminium:					
	RAL 9001	RAL 9010	RAL 7016 STR	RAL 9006	RAL 9005 STR

* Let op: dit is geen realistische weergave van de kleuren.
Zie RAL waaier voor exacte afstemming.

Techniek

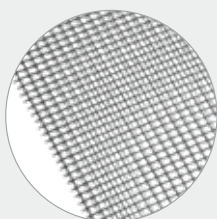

1. Een glasvezel-kern met een zwarte PVC-coating maken het gaas rekvrij, UV-bestendig, sterk en brandvertragend.

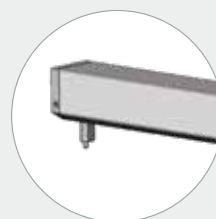

2. Eenvoudige montage door nieuwe kapsteun.



3. Veerspanning is nastelbaar.



4. Fixeren met schroef in geleider achterzijde.

Tip: Gebruik plissé systemen en rol systemen altijd als een cassettesysteem en sluit het systeem wanneer het raam of de deur gesloten is.

Rolhordeur COMFORT

Meten, monteren en onderhoud

Plaatsbepaling

Kastzijde van de rolhordeur aan de scharnierzijde. Het systeem kan dus van links naar rechts of van rechts naar links worden geplaatst. Max. breedte 1200 mm. De treklijst is aan beide zijden bedienbaar.

Maat nemen

'Op-de-dag' montage:

kastmaat (hoogte) = dagmaat + 52 mm.

geleidermaat (breedte) = dagmaat + 60 mm.

Montage

'Op-de-dag':

steek de geleiders aan de cassette. De schroef achter in de geleider borgen en monteer het systeem op het kozijn.

Onderhoud

Verwijder vuil van de geleiders, cassette en gaas met een vochtige doek of een stofzuiger met opzetborstel. De geleiders smeren met uitsluitend siliconenspray.

Geen andere smeermiddelen gebruiken.

Uitgebreide instructies op www.unilux.nl

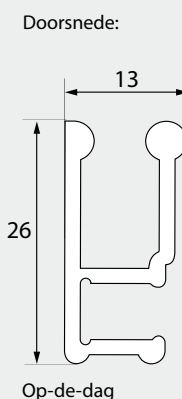
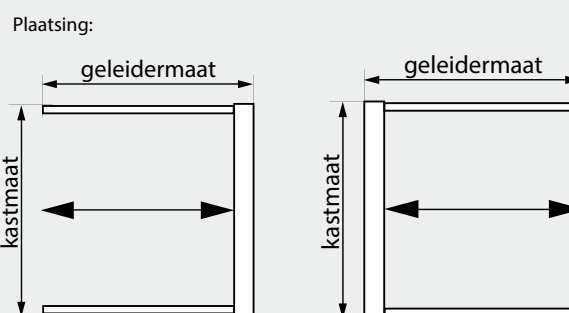
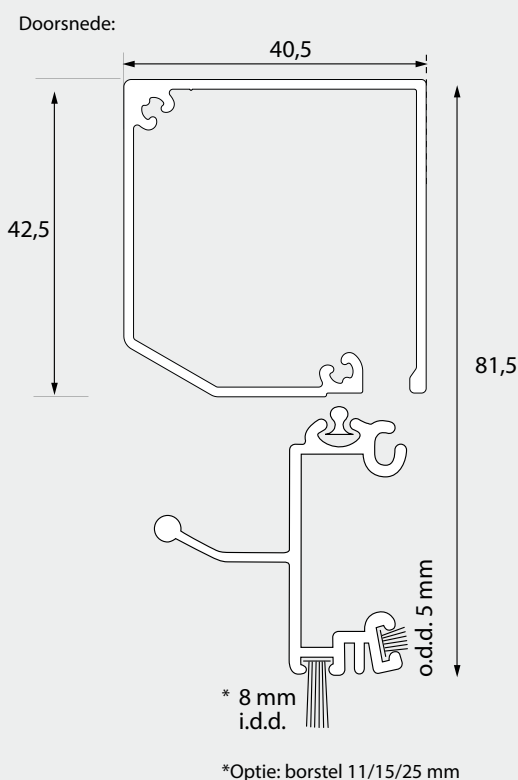

Let op: tekeningen zijn niet op schaal weergegeven.



Plisséhordeur PLISSÉFIT



Hordeuren - PLISSÉ

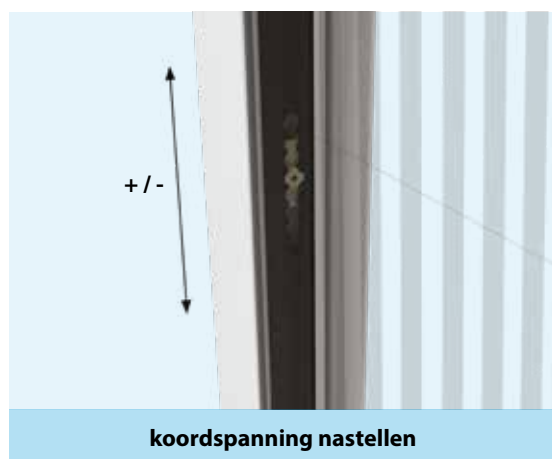

Geschikt voor:

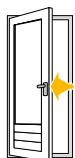

Draaideur

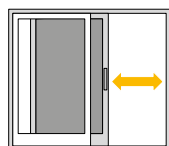

Schuifpui

NIEUW!
De plisséhordeur PlisséFIT is er nu
tot 2000 mm breedte!

Productspecificatie

Unieke eigenschappen

- gaas vouwt op in een cassette
- plaatsing zowel 'in-de-dag' als 'op-de-dag'
- de meest verkochte hordeur van Nederland
- zeer lage ondergeleider
- lichte bediening
- zeer duurzaam
- standaard super transparant UV bestendig PPP gaas
- aluminium geëxtrudeerde profielen
- UV-bestendige poedercoatlaag
- unieke Twistlock voorkomt uitvouwen van het gaas
- stiller door sterk verbeterde ketting

Opties

- RAL kleuren (meerprijs)
- grijs gaas (meerprijs) (buiten garantie vanwege verminderde UV-bestendigheid en verminderd doorzicht)
- standaard ondergeleider/V-strip/A-strip in zwart/grijs
- aluminium ondergeleider (meerprijs) (bij buiten montage)
- dubbele deurset (meerprijs)
- tussenstop/eindstop (meerprijs)
- hoge borstels 18 en 25 mm

Standaard geleverd met zwart gaas.

Standaard kleuren

RAL kleuren zijn leverbaar tegen meerprijs maar hebben geen invloed op de levertijd.

NB: bij RAL 9001 worden crème witte onderdelen toegepast, bij RAL 9003/9010/9016 worden witte onderdelen gebruikt en bij alle overige RAL kleuren zwarte onderdelen.

kunststof:

aluminium:				
	RAL 9001	RAL 9010	RAL 7016 STR	RAL 9006
			RAL 9005 STR	

* Let op: dit is geen realistische weergave van de kleuren.
Zie RAL waaier voor exacte afstemming.

Techniek



1. Slotsluiting = Twistlock. Dit slot voorkomt dat het gaas de cassette open drukt.

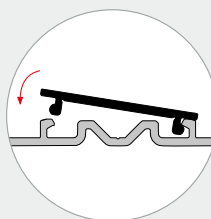

2. Aluminium ondergeleider: aluminium drager profiel met kunststof geleider. Voor buitenmontage en situaties waar zon de PVC ondergeleider zou kunnen vervormen.

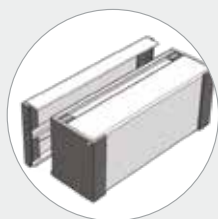

3. Afdekkap ten behoeve van bovengeleider.



4. Profiel van de geloten plisséhordeur Plisséfit 2000 mm breed

Tip: Gebruik plissé systemen en rol systemen altijd als een cassettesysteem en sluit het systeem wanneer het raam of de deur gesloten is.

Plisséhordeur PLISSÉFIT

Meten, monteren en onderhoud

Plaatsbepaling

De Plisséfit kan zowel 'in-' als 'op-de-dag' geplaatst worden. Niet geschikt voor dubbel openslaande tuindeuren. Kijk hiervoor bij de dubbele Plisséfit op pagina 50.

Maat nemen

'In-de-dag': Meet de dagmaten

'Op-de-dag': Dagmaat hoogte (laagste maat vanaf onderzijde ondergeleider) + 54mm

Dagmaat breedte + 80mm

Optioneel is een hoek 20/50 te bestellen voor 'op-de-dag' montage van de ondergeleider.

Montage

De Plisséfit laat zich eenvoudig monteren. Plaats altijd de meegeleverde Twistlock. Hierdoor blijft het gas beter in vorm.

Onderhoud

Gas reinigen met vochtige doek, of een stofzuiger met opzetborstel.

Het verdient de aanbeveling indien de Plisséfit niet gebruikt wordt, de deur te vergrendelen met de Twistlock.

Uitgebreide instructies op www.unilux.nl

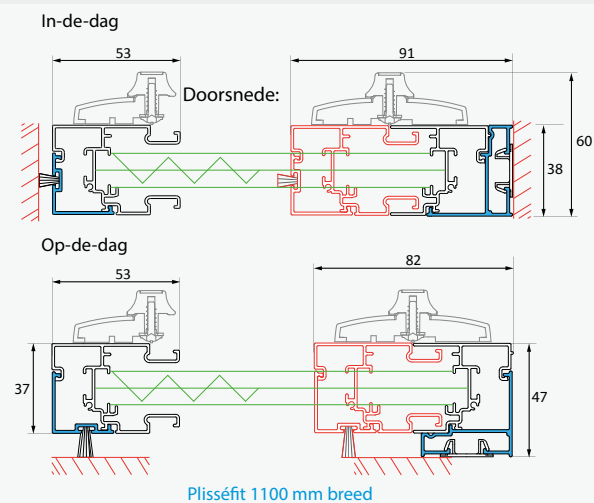
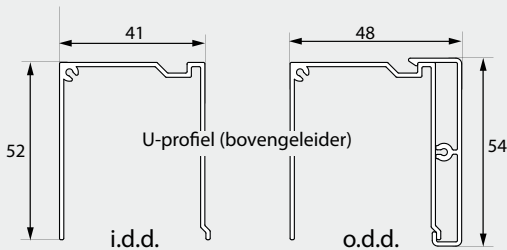

Plisséfit 1100 mm breed

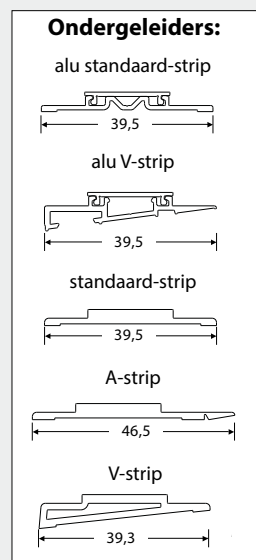
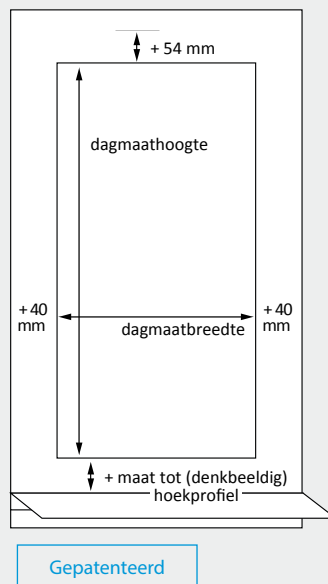

A-strip is een asymmetrische strip voor op de dag montage. V-strip is een wigvormige strip voor een schuin aflopende dorpel. Gebruik bij buitenmontage de aluminium strips.

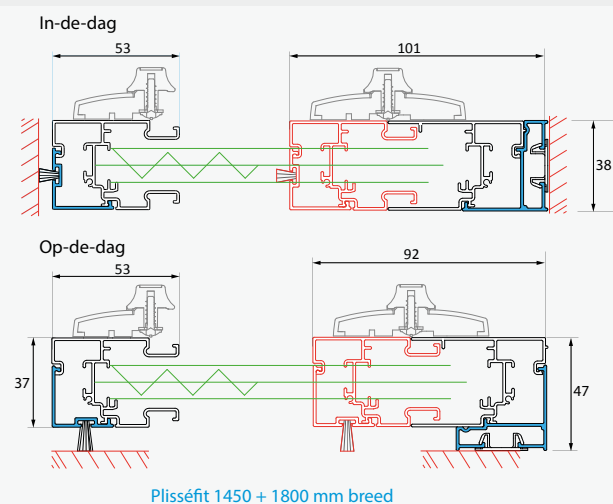

Plisséfit 1450 + 1800 mm breed

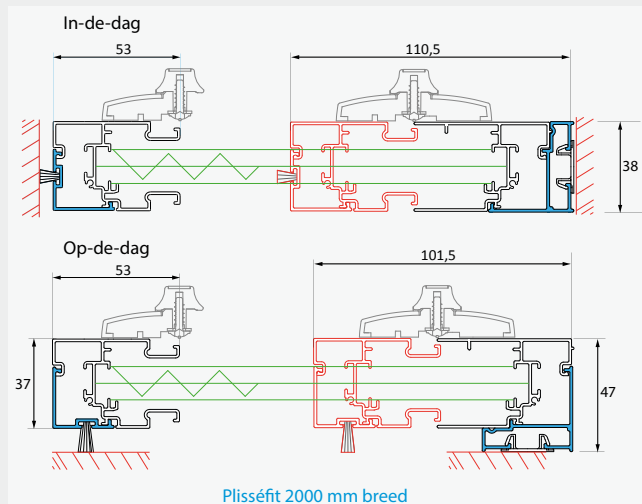

Plisséfit 2000 mm breed

Let op: tekeningen zijn niet op schaal weergegeven.



Dubbele Plisséhordeur PLISSÉFIT



gekoppeld



Gepatenteerd

nieuwe, stillere ketting



ondergeleiders

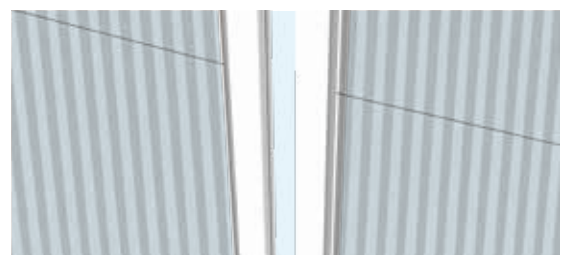

magneetsluiting

Geschikt voor:

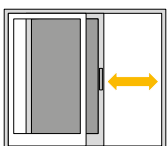

Schuifpui

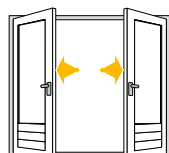

Openslaande
tuindeuren

NIEUW!

De dubbele plisséhordeur PlisséFIT is er nu **tot 4000 mm breedte!** (of breder indien gekoppeld)

Productspecificatie

Unieke eigenschappen

- gaas vouwt op in een cassette
- plaatsing zowel 'in-de-dag' als 'op-de-dag'
- de meest verkochte hordeur van Nederland
- zeer lage ondergeleider
- lichte bediening
- zeer duurzaam
- standaard super transparant UV bestendig PPP gaas
- aluminium geëxtrudeerde profielen
- UV-bestendige poedercoatlaag
- gekoppeld mogelijk
- unieke Twistlock voorkomt uitvouwen van het gaas
- stiller door sterk verbeterde ketting

Opties

- RAL kleuren (meerprijs)
- grijs gaas (meerprijs) (buiten garantie vanwege verminderde UV-bestendigheid en verminderd doorzicht)
- standaard ondergeleider/V-strip/A-strip in zwart/grijs
- aluminium ondergeleider (meerprijs) (bij buiten montage)
- magneet- of borstelsluiting
- koppelen van hordeuren
- hoge borstels 18 en 25 mm

Standaard geleverd met zwart gaas.

Standaard kleuren

RAL kleuren zijn leverbaar tegen meerprijs maar hebben geen invloed op de levertijd.

NB: bij RAL 9001 worden crème witte onderdelen toegepast, bij RAL 9003/9010/9016 worden witte onderdelen gebruikt en bij alle overige RAL kleuren zwarte onderdelen.

kunststof:



aluminium:

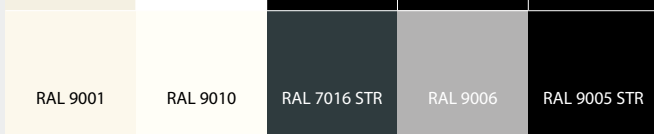

* Let op: dit is geen realistische weergave van de kleuren. Zie RAL waaier voor exacte afstemming.

Techniek



1. Slotsluiting; Twistlock. Dit slot voorkomt dat het gaas de cassette open drukt.

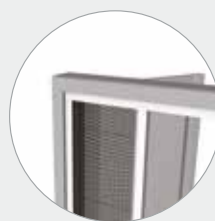

2. 'In-de-dag' montage.

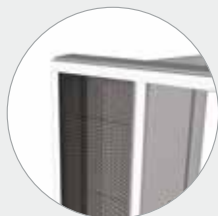

3. 'Op-de-dag' montage.

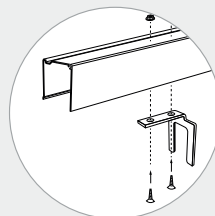

4. De tussenstop zorgt ervoor dat de deur niet verder door getrokken kan worden en is noodzakelijk bij een dubbele Plisséfit.

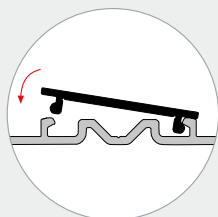

5. Aluminium ondergeleider: vlakke ondergeleider die blind te monteren is. De kunststof geleider klikt in het aluminium profiel.



6. Er kunnen meerdere systemen aan elkaar gekoppeld worden. Dit is bestelbaar achter de dealerportal.

Tip: Gebruik plissé systemen en rol systemen altijd als een cassettesysteem en sluit het systeem wanneer het raam of de deur gesloten is.

Dubbele Plisséhordeur PLISSÉFIT

Meten, monteren en onderhoud

Plaatsbepaling

De Plisséfit kan zowel 'in'- als 'op-de-dag' geplaatst worden.

Maat nemen

'In-de-dag':

Meet de dagmaten.

'Op-de-dag':

Dagmaat hoogte (laagste maat vanaf onderzijde ondergeleider) + 54 mm

Dagmaat breedte + 80 mm

Optioneel is een hoek 20/50 te bestellen voor 'op-de-dag' montage van de ondergeleider.

Breder dan 4000mm is mogelijk door meerdere Plisséfit cassettes te koppelen: neem contact met ons op voor de mogelijkheden.

U-profiel (bovengeleider)

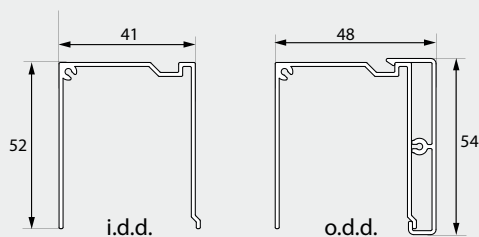

Montage

De dubbele Plisséfit laat zich eenvoudig monteren. Plaats altijd de meegeleverde Twistlock. Hierdoor blijft het gaas beter in vorm.

Onderhoud

Gaas reinigen met vochtige doek, of een stofzuiger met opzetborstel.

Uitgebreide instructies op www.unilux.nl

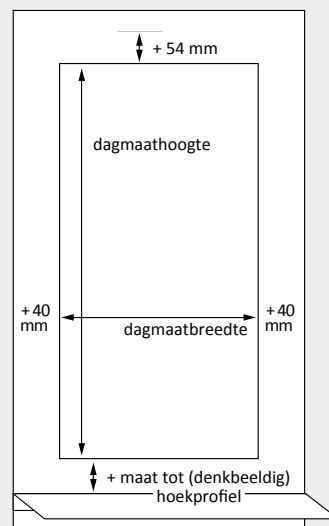

Gepatenteerd

Ondergeleiders:

alu standaard-strip

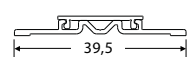

alu V-strip

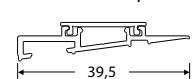

standaard-strip

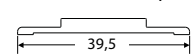

A-strip

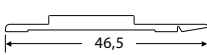

V-strip

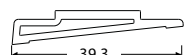

A-strip is een asymmetrische strip voor op de dag montage. V-strip is een wigvormige strip voor een schuin aflopende dorpel. Gebruik bij buitenmontage de aluminium strips.

Doorsnede:

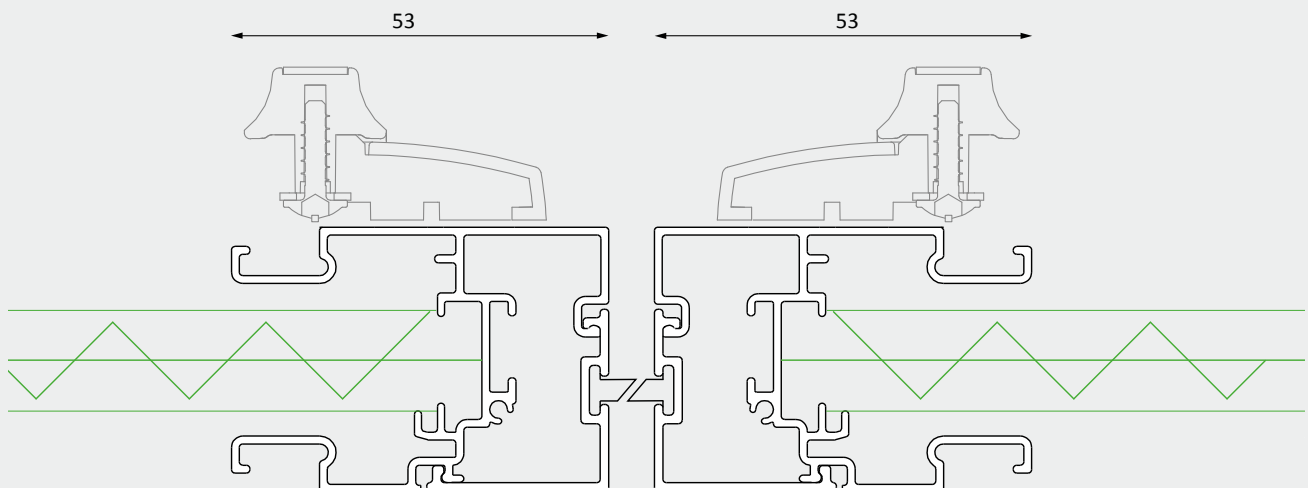

Dubbele Plisséfit (<3600 mm) met magneetsluiting

Let op: tekeningen zijn niet op schaal weergegeven.



Vaste hordeur LUXE

GESCHIKT VOOR
HUISDIEREN!



Beschermd Model



Hordeuren - VAST

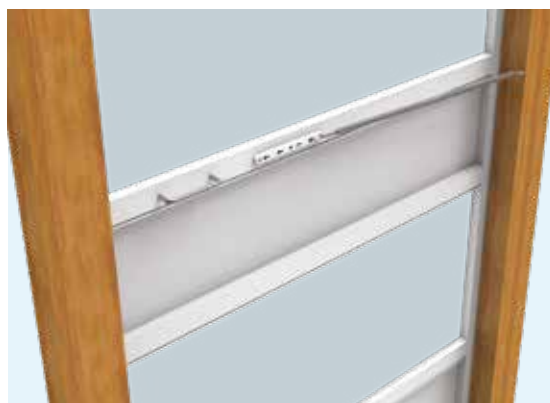

verticale duwplaat / sluitveer



pendel scharnier

Let op: dit is een weergave inclusief kattenluik en duwplaat.

Geschikt voor:

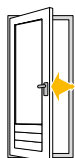

Draaideur

Productspecificatie

Unieke eigenschappen

- vaste hordeur: gaas opgespannen in een scharnierend frame
- met petscreen gaas de enige hordeur die ook huisdieren binnen houdt (meerprijs)
- erg stevige constructie
- geschikt voor horeca toepassingen
- RVS handgrepen
- standaard super transparant UV bestendig PPP gaas
- aluminium geëxtrudeerde profielen
- UV-bestendige poedercoatlaag
- kan uitgenomen worden
- standaard met schopplaat 300 mm inclusief profielen

Opties

- RAL kleuren (meerprijs)
- grijs gaas (zonder meerprijs)
- zonder schopplaat
- met een (extra) duwplaat in het midden of verticaal, standaard 150 mm, 250 mm incl. profielen (meerprijs)
- pendel deur (meerprijs)
- sluitpomp (meerprijs)
- petscreen grijs/zwart (meerprijs) (7x sterker dan normaal gaas)
- kattenluik (meerprijs)
- pollengaas (meerprijs)

Standaard geleverd met zwart gaas.

Scharnierende hordeur

standaard afgemonteerd:

- RVS handgrepen
- borstel 8 mm rondom
- 200 mm schopplaat (300 mm incl. profielen)
- gemoffelde schroefpaumelles (RAL 9010 en RAL 9001, voor overige kleuren RAL 9005 (zwart))





Los meegeleverd:

- sluitveer
- magneet 6 kg

Standaard kleuren

RAL kleuren zijn leverbaar tegen meerprijs maar hebben geen invloed op de levertijd.

NB: bij RAL 9001 worden crème witte onderdelen toegepast, bij RAL 9003/9010/9016 worden witte onderdelen gebruikt en bij alle overige RAL kleuren zwarte onderdelen. Borstel is altijd zwart.

kunststof en scharnieren:					
aluminium:	RAL 9001	RAL 9010	RAL 7016 STR	RAL 9006	RAL 9005 STR

* Let op: dit is geen realistische weergave van de kleuren. Zie RAL waaier voor exacte afstemming.

Techniek

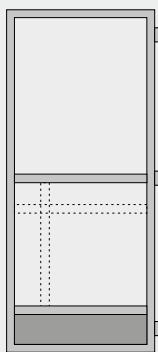

1. Standaard schopplaat.

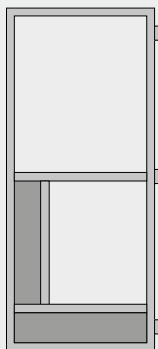

2. De vaste hordeur met een schop- en verticale duwplaat. Een verticale duwplaat is een ideale oplossing in een omgeving met kleine kinderen, zeker in combinatie met petscreen horgaas.

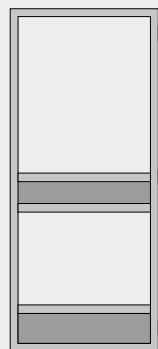

3. De vaste hordeur met een schop- en horizontale duwplaat.

Vaste hordeur LUXE

Metten, monteren en onderhoud

Plaatsbepaling

Bij binnendraaiende deuren buiten; bij buitendraaiende deuren binnen.

Maat nemen: scharnierend

De dagmaat + 20 tot 94 mm. Zorg dat u aan de scharnierzijde naast de hordeur nog minimaal 28 mm extra ruimte heeft om ervoor te zorgen dat de hordeur haaks open kan. Zorg dat de greep (hoogte hart middenkader) van de hordeur minimaal op dezelfde hoogte uitkomt als die van de klink van de buitendeur, of hoger. Wanneer de klink net boven de greep valt, is het mogelijk dat u zich buiten sluit. Meet ook eventueel aanwezige verspringingen in het kozijn op, zodat die met een borstel kunnen worden afgedicht. De eindmaten (zonder scharnieren), hoogte hart middenkader van onderkant af gemeten, opgeven in millimeters. De scharnierzijde opgeven gezien vanaf montagezijde. In de hoogte is 22 mm bovenruimte nodig om de deur uit de scharnieren te tillen.

Maat nemen: pendel hordeur

Strakke dagmaten meten; vul op de bestelformulieren bij bijzonderheden 'Pendel' in.

Montage

Zet de hordeur voor de opening op blokjes, zodat deze op de juiste hoogte staat. Schroef de scharnieren vast. Zorg dat de hordeur nog uit de scharnieren kan worden genomen en dat de greephoogte op de klinkhoogte is afgestemd (zie maat nemen).

Onderhoud

Als de hordeur langdurig niet gebruikt wordt (wintermaanden) is deze eenvoudig uit de scharnieren te tillen waardoor hij opgeborgen kan worden. Verwijder vuil van profielen en gaas met een vochtige doek of een stofzuiger met opzetborstel.

Uitgebreide instructies op www.unilux.nl

Huisdierluik:

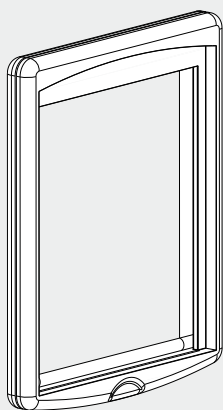

Kleuren: zilver, bruin of wit
Totale afmeting: 236 x 198 mm
Uitsnede: 185 x 158 mm

Doorsnede:

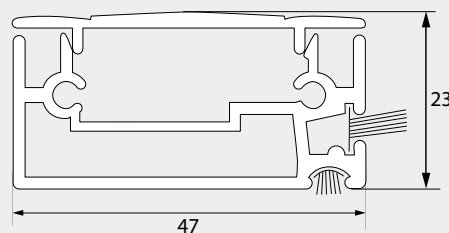

Beschermd Model

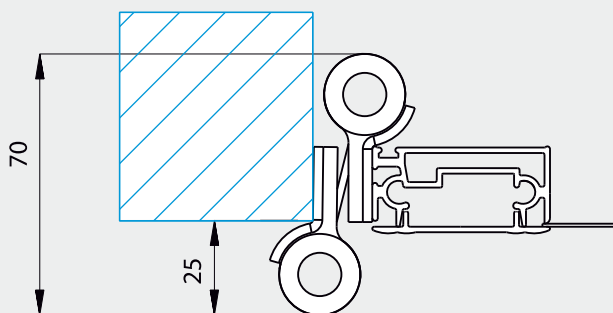

Doorsnede pendelscharnier

Let op: tekeningen zijn niet op schaal weergegeven.



Schuifhordeur LUXE

RVS
HANDGREEP!



Beschermd Model



handgrepen



schuifhordeur luxe

Hordeuren - VAST

Geschikt voor:

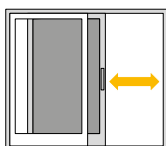

Schuifpui

Productspecificatie

Unieke eigenschappen

- gaas opgespannen in een schuivend frame
- met petscreen gaas de enige hordeur die ook huisdieren binnen houdt (meerprijs)
- plaatsing zowel 'in-de-dag' als 'op-de-dag'
- erg stevige constructie
- RVS handgrepen
- standaard super transparant UV bestendig PPP gaas
- aluminium geëxtrudeerde profielen
- UV-bestendige poedercoatlaag
- kan uitgenomen worden

Opties

- RAL kleuren (meerprijs)
- grijs gaas
- pollengaas (meerprijs)
- petscreen zwart/grijs (meerprijs) (7x sterker dan normaal gaas)
- duoschuiver
- kattenluik (meerprijs)
- schopplaat (meerprijs)

Standaard geleverd met zwart gaas.

Standaard kleuren

RAL kleuren zijn leverbaar tegen meerprijs maar hebben geen invloed op de levertijd.

NB: Borstel en kunststof onderdelen worden altijd zwart geleverd.

De geleider inlage wordt ook in crème, wit of zwart geleverd.

kunststof:



aluminium:

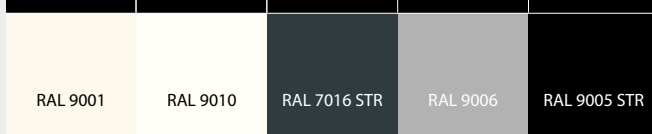

* Let op: dit is geen realistische weergave van de kleuren.
Zie RAL waaijer voor exacte afstemming.

Techniek

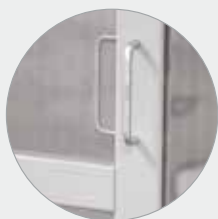

1. Alle vaste deuren worden standaard geleverd met RVS handgrepen. Alle bevestigingen zijn onzichtbaar achter het aluminium dekselprofiel weggewerkt.



2. 'In-de-dag'

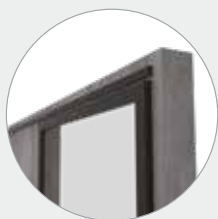

3. 'Op-de-dag'



4. Duo-schuiver.

Schuifhordeur LUXE

Meten, monteren en onderhoud

Plaatsbepaling

Bij binnendraaiende/-schuivende deuren: buiten.

Bij buitendraaiende/-schuivende deuren: binnen.

Maat nemen

'Op-de-dag' montage:

de dagmaathoogte + minimaal 67 mm, maximaal + 154 mm, dagmaatbreedte minimaal 20 mm, maximaal 94 mm. De hoogte hart middenkader die u opgeeft is gemeten vanaf de onderzijde van de onderste geleider. De eindmaten (breedte van het schuivende deel x hoogte van het schuivende deel + geleiders), lengte van de geleiders, hoogte hart middenkader van onderkant af gemeten, opgeven in millimeters. De greepzijde opgeven gezien vanaf binnen bij binnenmontage of gezien vanaf buiten bij buitenmontage.

Montage

Monteer de onderste geleider. Plaats de hordeur met de lage schuifnokken in de geleider. Monteer de bovenste geleider. De geleiders smeren met uitsluitend siliconenspray. Geen andere smeermiddelen gebruiken.

Onderhoud

Verwijder de borgschroeven uit de bovenste (hoge) glijnokken om de schuifhordeur te verwijderen. Verwijder vuil van profielen en gaas met een vochtige doek of een stofzuiger met opzetborstel.

Uitgebreide instructies op www.unilux.nl

Kattenluik:

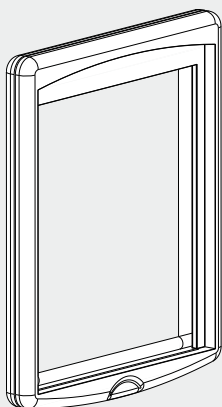

Standaard schuifhordeur.

Optioneel met schop- of duwplaat (meerprijs.)

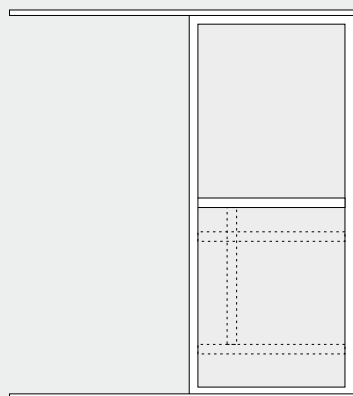

Glijrail:

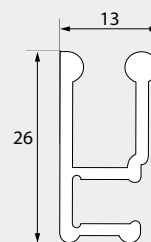

Beschermd Model

Kleuren: zilver, bruin of wit
Totale afmeting: 236 x 198 mm
Uitsnede: 185 x 158 mm

Doorsnede:

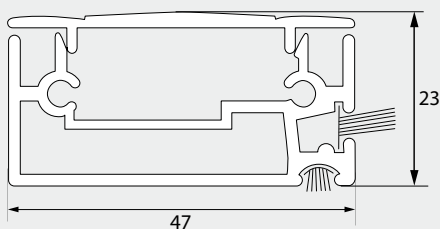

In-de-dag

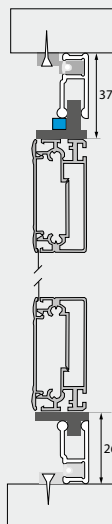

Op-de-dag

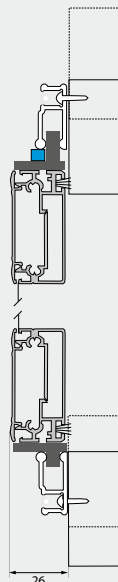

Duo In-de-dag

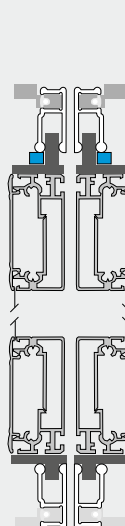

Let op: tekeningen zijn niet op schaal weergegeven.





unitlux

03

CONTACT

Contactgegevens

Hoe komt u met ons in contact?

- 1) Indien u vragen heeft over bestellingen of orders, willen wij u verwijzen naar de dealer login.
Gebruik de dealer login op www.dealer.unilux.nl voor:
 - snel en foutloos bestellen
 - ingeven van retouropdrachten
 - snellere verwerking van orders, snellere levertijd
 - 24/7 inzage in uw orderstatus, facturen en orderhistorie
 - track & trace gegevens

Nog geen login? Vraag deze aan via klantenservice@unilux.nl en bekijk pagina 65 voor meer informatie. Wachtwoord kwijt? Vraag een nieuw wachtwoord aan via www.dealer.unilux.nl.

- 2) Indien u technische ondersteuning nodig heeft zijn wij van maandag tot en met vrijdag van 9.00 uur tot 12.15 uur en van 13.00 uur tot 14.00 uur telefonisch bereikbaar op nummer: +31 (0) 411 67 79 53.

LET OP: opdrachten en wijzigingen kunnen alleen schriftelijk/via e-mail worden verwerkt.

Contact

Unilux BV
Schouwrooij 18 • 5281 RE • Boxtel • NL
www.unilux.nl

KvK: 56668651
BTW nr.: NL 8522 48 659 B01
IBAN: NL55RABO0170006212
BIC: RABONL2U

Buitendienst

Onze accountmanagers in het land verstaan hun vak en kennen de regio waarin ze werken als de beste. Neem gerust contact op met een van hen om gericht uw vragen te kunnen stellen:

Jurjen Schotanus

T: 06 15 96 02 41
E: jurjen@unilux.nl
PC: 1000-2099, 3600-3899
en 7600-9999



Coert Teulings

T: 06 55 55 16 33
E: coert@unilux.nl
PC: 3200-3299, 4300-6499



Gijs van Loosbroek

T: 06 25 53 87 98
E: gijs@unilux.nl
PC: 2100-3199, 3300-3599,
3900-4299, 6500-7599



Klantenservice

Voor uw technische vragen en ondersteuning staat onze klantenservice tot uw beschikking:

T: 04 11 67 79 53
E: klantenservice@unilux.nl



Dealer login

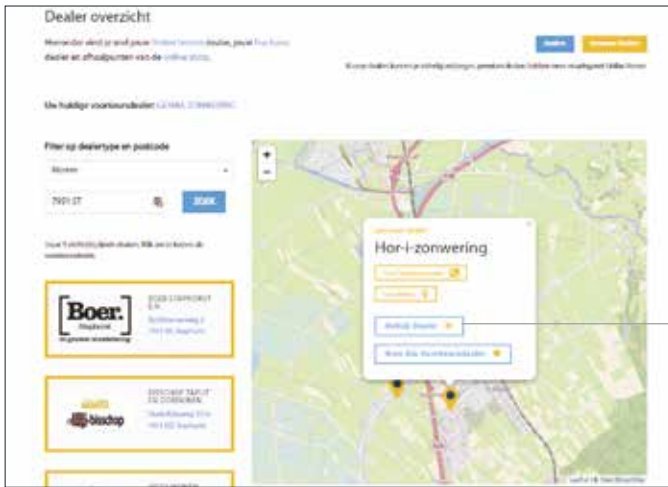

Sneller bestellen, altijd inzicht

Via de Unilux dealerportal bestelt u eenvoudig online en heeft u altijd actuele inzage in uw orderinformatie. Door online te bestellen verkleint u de kans op fouten en profiteert u van een tot een week snellere levertijd.

Mijn account

Onder "Mijn account" vindt u alle informatie over uw lopende en afgeronde orders, en kunt u eenvoudig facturen downloaden.

Uw online profiel

Houd uw profiel up-to-date met actuele gegevens, logo en foto's. Zo wordt u beter gevonden door consumenten op onze website en ontvangt u meer leads.

Koppeling met uw eigen website

Verwijs eenvoudig vanaf uw eigen website naar uw Unilux profiel via uw persoonlijke link of banners. Zo blijft u zichtbaar als voorkeursdealer voor consumenten die via www.unilux.nl zoeken. In het prestatierapport ziet u uw commissie en profielbezoeken.

Marketingmaterialen

Download eenvoudig foto's, advertenties en andere materialen onder het kopje "Marketing" in de portal.

Inloggen

Ga naar www.dealer.unilux.nl en log in met uw klantnummer en wachtwoord. Wachtwoord vergeten? Vraag eenvoudig een nieuw wachtwoord aan via de loginpagina.

Vragen?

Neem contact op met onze klantenservice via 0411 - 67 79 53.

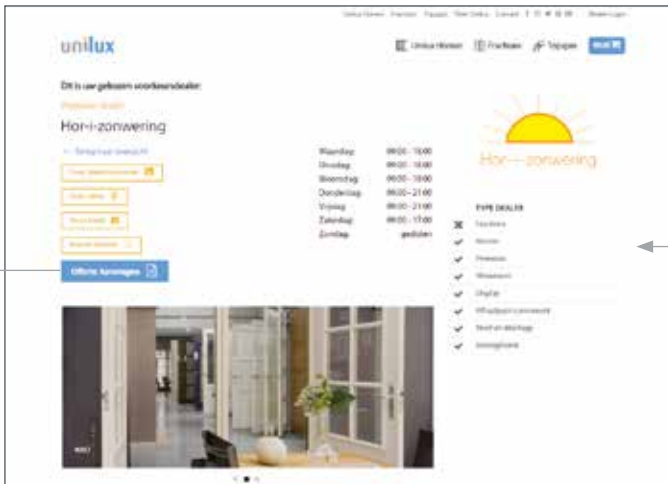

Mijn inloggegevens

Klantnr: _____

Wachtwoord: _____



Horren



Met Unilux kiest u altijd voor een passende oplossing, ongeacht de maten van uw kozijnen of het type deur of raam. Onze horren worden volledig in Nederland door experts op maat gemaakt, en zijn ontworpen voor jarenlang gebruik. Dankzij onze reparatieservice blijven Unilux horren in topconditie. We bieden standaard 5 jaar garantie en leveren binnen 2 weken (bij bestelling via de dealer login). Dat is de zekerheid van duurzame kwaliteit en snelle service – typisch Unilux.

Wat mag u verwachten van Unilux horren?

- Altijd perfect op maat gemaakt
- Gebruiksvriendelijk en eenvoudig te monteren
- Geschikt voor ieder type raam en deur
- Hoogwaardige materialen en afwerking
- Compact en onopvallend design
- Weerbestendig en duurzaam

Drie typen horren – voor elk raam en elke deur

Horren zijn in te delen in 3 types, voor zowel de ramen als de deuren. Op pagina 4/5 leest u welke hor wij adviseren bij welk raam of deur.

Vaste horren: Voor naar binnen- en naar buitendraaiende ramen. Het gaas is opgespannen in een frame en altijd zichtbaar.

Rolhorren: Plaatsbaar binnen of buiten, geschikt voor in- of op het kozijn. Het gaas rolt op in een cassette en is onzichtbaar wanneer niet in gebruik.

Plisséhorren: Eenvoudig in- of op de dag te monteren. Het geplisseerde gaas vouwt compact op en valt nauwelijks op in het kozijn.



Horren

Speciaal Unilux gaas – voor ieder gebruik de beste keuze

PPP gaas: Speciaal voor vaste en plissé horren. Ultra transparant, recyclebaar en exclusief voor Unilux.



PGP gaas: Voor rolhorren. Zeer sterk en behoudt optimale transparantie.



Pollengaas: Houdt pollen buiten (tegen meerprijs, alleen in vaste horren en hordeuren). Hoogwaardige kwaliteit, Poll-tex® en ECARF-gecertificeerd.

Petscreen voor huisdieren:

Extra sterk gaas voor huishoudens met huisdieren of jonge kinderen (tegen meerprijs, alleen in vaste hordeur LUXE en schuifhordeur LUXE).

Goede horren houden insecten buiten en zorgen voor gezonde ventilatie. Unilux combineert jarenlange ervaring met diepgaande kennis van materialen en Nederlandse kozijnen. Zo bent u verzekerd van de beste kwaliteit en een oplossing die écht werkt.





04

PROMOTIEMATERIAAL

Unilux campagnes

2026

Bescherm de Insecten-campagne

Ook in 2026 zet Unilux zich in voor het behoud van insecten met de campagne "Bescherm de insecten met Unilux horren". Insecten zijn onmisbaar voor onze natuur, maar hun aantal neemt in rap tempo af. In Nederland is in 25 jaar tijd zo'n 75% van de insecten verdwenen, mede door het gebruik van bestrijdingsmiddelen in landbouw én in huis. Minder insecten betekent minder vogels, minder bestuiving en een verstoorde ecologische kringloop.



Met Unilux horren houdt u insecten buiten, waar ze hun waardevolle werk kunnen blijven doen, én zorgt u voor gezonde ventilatie binnenshuis. Unilux investeert ook dit jaar in landelijke campagnes op tv, online en met promotiematerialen, zodat u als specialist de boodschap lokaal kunt uitdragen. Samen dragen we bij aan een gezonde leefomgeving, binnen én buiten.

Meer weten? Kijk op www.unilux.nl/beschermdeinsecten







Online campagnes: meer traffic naar de dealer

Unilux investeert structureel in online campagnes om consumenten te bereiken die op zoek zijn naar horren. Door gerichte advertenties in zoekmachines en op social media komen consumenten snel op onze geoptimaliseerde webshop terecht. Hier vinden zij uitgebreide productinformatie én kunnen zij eenvoudig een Unilux horrenspecialist in de buurt vinden via de dealerlocator.

Het doel van deze campagnes is om consumenten te verbinden met onze dealers. Sinds enkele jaren zijn wij daarom het gecommiteerd Unilux dealer programma gestart. Als gecommiteerde dealer profiteert u namelijk optimaal van onze online inspanningen: u ontvangt de volledige online marge van webshopverkopen die via de Unilux pagina aan u worden gekoppeld. Zo blijft de marge bij de specialist en loont het om deel te nemen aan het Unilux dealerschap. Met reeds meer dan 500 gecommiteerde Unilux dealers in Nederland, brengen wij vraag en aanbod lokaal samen, doet u ook mee?

Wilt u meer weten over het gecommiteerde dealerschap? Kijk op www.unilux.nl/dealer-worden

Samen zorgen we voor een gezonde leefomgeving en versterken we uw positie als horrenspecialist!

-  facebook.com/UniluxBV
-  twitter.com/UniluxBV
-  youtube.com/UniluxBV
-  pinterest.com/UniluxBV
-  Instagram.com/unilux_horren
-  linkedin.coM

Promotiemateriaal en Online

Onze horrenspecialisten ondersteunen we graag bij de verkoop van Unilux producten met displaymateriaal en monsterproducten voor in de showroom. Wat kunt u verwachten?

- Diverse marketingmaterialen zoals advertenties en posters om zelf lokaal in te zetten
- Gedurende het jaar diverse landelijke campagnes waar u op mee kan liften
- Ondersteuning van de marketing afdeling
- Altijd een actueel overzicht via de dealer login

Beeldmateriaal, te downloaden achter dealer login



Campagnepakket met middelen



Displays



Display

De grote display is vernieuwd.

Aluminium monster koffer

Een aluminium monster koffer is makkelijk hanteerbaar. Het is eenvoudig mee te nemen naar klanten en bevat folders en handmonsters.

Heeft u behoefte aan extra ondersteuning, displays of displaymateriaal? Bestel het via de dealer login of vraag uw accountmanager.

Extra promotiemateriaal



Xbanners en beachflags, campagnematerialen zoals advertentie, flyers en banners.



Bedrijfsbussticker

Wilt u een sticker op uw bedrijfswagen? Stuur een e-mail naar marketing@unilux.nl



Consumentenfolder

Online ondersteuning

Unilux biedt een uitgebreide online portal voor zowel de consument als de horrenspecialist. Hieronder vindt u de online uitingen van Unilux.



Unilux website

Via www.unilux.nl kunnen consumenten informatie en filmpjes vinden over horren, zoeken naar een horrenspecialist in hun omgeving maar ook horren bestellen.



Website / dealer login

Voor het meest actuele inzicht in uw orders, service en reparaties. Meer informatie over de dealer login en het downloaden van al uw marketing materialen zie pagina 65. www.dealer.unilux.nl



Montage video's

Op ons eigen Unilux kanaal op YouTube kunt u opmeet- en montage video's vinden. Ook vindt u er video's om kleine problemen makkelijk zelf te kunnen oplossen.



Social Media

Volg ons op social media kanalen en deel eigen foto's met ons. Zo versterken we elkaar ook op online vlak.



05

SERVICE

Garantie en onderhoud



Retour

Indien u retouren wilt aanmelden, kan dat (enkel) via de dealer login. Via de dealer login werkt het eenvoudig en snel, wij hebben dan direct alle benodigde informatie.

Wij maken geen prijsopgave vooraf en wij nemen geen contact op over lopende reparaties. Prijzen van reparaties buiten garantie vindt u achter in onze netto inkooplijst.

Garantie

Op de door ons geleverde horren geven wij bij normaal gebruik 5 jaar garantie op de constructie en bij normaal gebruik 1 jaar garantie op het horgaas en koorden. Unilux repareert alle Unilux horren. Van overige merken horren repareren we alleen de oude Japanse plisséhordeuren buiten garantie. Alle overige horren nemen wij niet in ter reparatie.

Gebruik de Twistlock

Ten behoeve van gebruiksgemak én de duurzaamheid van onze producten raden wij u aan te allen tijde deze twee tips hieronder op te volgen.



Tip 1: Toepassing van de Twistlock bij de Plisséfit voorkomt problemen met de gaasdruk en zorgt voor correcte sluiting. Zorg dat u deze dus altijd plaatst. Gebruik plissé systemen en rol systemen altijd als een cassettesysteem en sluit het systeem wanneer het raam of de deur gesloten is.



Tip 2: Gebruik plissé systemen en rol systemen altijd als een cassettesysteem en sluit het systeem wanneer het raam of de deur gesloten is.

Uitleg tele-uitzetters en raamsluitingen

Geef inbrekers geen kans! Veilig ventileren doe je met Unilux horren en Axa Home Security!



AXA Tele-uitzetter



AXA Raamsluiting

Tele-uitzetters AXA Home security

210-300-9016 TELE-UITZETTER / 300 mm / Buiten / Wit
210-300-9017 TELE-UITZETTER / 300 mm / Buiten / Zwart

De tele-uitzetter 30 EX heeft traploze standen voor ventilatie.

Toepassing: voor naar buitendraaiende draairamen, bovenlichten, klep- en uitzetramen

- traploos instelbare ventilatie
- steekt bij het openen van het raam niet naar binnen en is daardoor uitstekend te combineren met een hor, vitrage of raamdecoratie
- eenmalig de gewenste remwerking instellen volstaat voor iedere ventilatiestand
- ook aan de bovenzijde van een draairaam te monteren, waardoor aan de onderzijde ruimte voor het uithangen van bijvoorbeeld kleding of beddengoed ontstaat
- eenvoudige montage

Opbouwlengthe 348 mm
Benodigde kozijnhoutdiepte 38 mm
Benodigde raam/deurhoutbreedte 35 mm

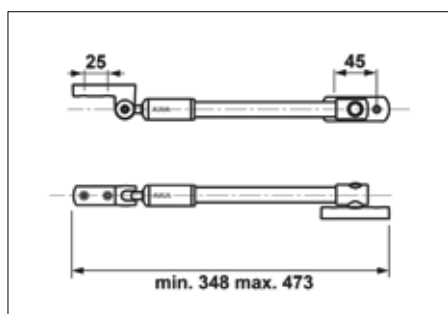

Kierstandhouders AXA Home security

210-320-0000 VEILIGHEIDS COMBI RAAMSLUITING OYSTER RECHTS NAAR BUITEN
210-321-0000 VEILIGHEIDS COMBI RAAMSLUITING OYSTER LINKS NAAR BUITEN

Veiligheids raamsluiting en kierstandhouder in één voor optimale en veilige ventilatie

Toepassing: voor naar buiten draaiende draairamen

- combinatie van solide veiligheids raamsluiting en kierstandhouder met dubbele ventilatiestand voor optimale ventilatie
- compleet met speciale opbouwsluitkom met rammelvrije Silence-ventilatiestand en bevestigingsmiddelen
- kindveilig: is zowel in vergrendelde - als niet vergrendelde stand - niet zomaar door kleine kinderen te openen
- lock-jockey proof: kierstandhouder niet manipuleerbaar van buitenaf
- steekt nauwelijks naar binnen uit, dus vaak te combineren met een hor of raamdecoratie
- met ingebouwde demper welke eventuele windstoten kan opvangen
- verticale opbouw voorkomt dat de hendel tegen het glas slaat
- ook voor smalle ramen vanaf 30 cm breed
- RVS
- voldoet aan Politie Keurmerk Veilig Wonen, SKG2 en SKG V

Materiaal RVS
Productlengthe 157 mm
Productbreedte 36 mm
Producthoogte 33 mm

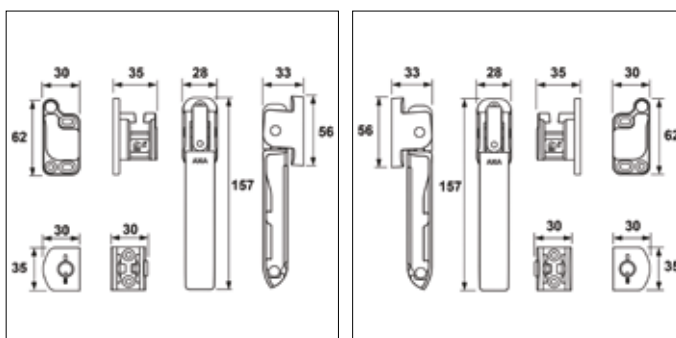

Te bestellen via de dealer login.



*Wij zetten onze horrenspecialisten in de BENELUX graag op de kaart.
U kunt ook dit seizoen weer rekenen op alle aandacht en hulp
van ons team. Op naar een succesvol horrenseizoen!*









Unilux BV
Schouwrooij 18
5281 RE Boxtel
NL

T: +31 (0) 411 67 79 53

Vragen en technische ondersteuning: www.dealer.unilux.nl of klantenservice@unilux.nl
Bestellingen: www.dealer.unilux.nl
Retouropdrachten: www.dealer.unilux.nl
Administratieve vragen: www.dealer.unilux.nl of administratie@unilux.nl

Voor vragen over uw orders, bestellingen, wijzigingen, retouropdrachten en leveringen kunt u altijd terecht op de dealer login via www.dealer.unilux.nl, deze kunnen wij telefonisch niet verwerken. U kunt ook per mail contact opnemen met klantenservice@unilux.nl.
Van maandag tot en met vrijdag 9.00u - 12.15u en 13.00u - 14.00u zijn wij telefonisch bereikbaar voor technische ondersteuning op +31 (0) 411 67 79 53.

www.unilux.nl

 facebook.com/UniluxBV
 twitter.com/UniluxBV
 youtube.com/UniluxBV
 pinterest.com/UniluxBV
 Instagram.com/unilux_horren
 linkedin.com

KvK: 56668651
BTW nr.: NL 8522 48 659 B01
IBAN: NL55RABO0170006212
BIC: RABONL2U